

Dell™ Vostro™ 420/220/220s

Guía de consulta rápida y configuración

Esta guía ofrece una descripción general de las funciones, especificaciones y configuración rápida, software e información para la solución de problemas de su equipo. Para obtener más información sobre el sistema operativo, los dispositivos y las tecnologías, consulte la *Guía tecnológica de Dell* en support.dell.com.

Modelos: DCSCLE, DCSCMF, DCSCSF

Notas, Avisos y Precauciones



NOTA: una NOTA proporciona información importante que le ayuda a utilizar su equipo de la mejor manera posible.



AVISO: un AVISO indica la posibilidad de daños en el hardware o pérdida de datos, y le explica cómo evitar el problema.



PRECAUCIÓN: una PRECAUCIÓN indica un posible daño material, lesión corporal o muerte.

Si ha adquirido un equipo Dell™ de la serie n, las referencias a los sistemas operativos Microsoft® Windows® que aparezcan en este documento no tendrán aplicación.

Aviso sobre los productos Macrovision

Este producto incorpora tecnología de protección de copyright amparada por reclamaciones de método de ciertas patentes de EE.UU. y otros derechos de propiedad intelectual de Macrovision Corporation y otros propietarios. La utilización de la tecnología de protección de copyright debe estar autorizada por Macrovision Corporation y su finalidad es el uso doméstico y otros tipos de visualización con carácter limitado, a menos que Macrovision Corporation lo autorice expresamente. Se prohíben la ingeniería inversa y el desensamblaje.

La información contenida en este documento puede modificarse sin previo aviso.

© 2008 Dell Inc. Todos los derechos reservados.

Queda estrictamente prohibida la reproducción de este material en cualquier forma sin la autorización por escrito de Dell Inc.

Marcas comerciales utilizadas en este texto: *Dell*, el logotipo de *DELL*, *Vostro* y *DellConnect* son marcas comerciales de Dell Inc.; *Bluetooth* es una marca comercial registrada propiedad de Bluetooth SIG, Inc., utilizada por Dell bajo licencia; *Intel*, *Celeron*, *Pentium*, *Core2 Duo* y *Core2 Quad* son marcas comerciales registradas de Intel Corporation en Estados Unidos y otros países; *Blu-ray Disc* es una marca comercial de Blu-ray Disc Association; *Microsoft*, *Windows*, *Windows Vista* y el botón de inicio de *Windows Vista* son marcas comerciales o marcas comerciales registradas de Microsoft Corporation en los Estados Unidos y en otros países.

Otras marcas y otros nombres comerciales pueden utilizarse en este documento para hacer referencia a las entidades que los poseen o a sus productos. Dell Inc. renuncia a cualquier interés sobre la propiedad de marcas y nombres comerciales que no sean los suyos.

Modelos: DCSCLF, DCSCMF, DCSCSF

Septiembre de 2008

N/P K618H

Rev. A00

Tabla de contenidos

1	Localización de información	7
2	Instalación del equipo	9
	Configuración rápida	9
	Instalación del equipo en un lugar cerrado.	14
	Cómo conectarse a Internet.	16
	Configuración de la conexión a Internet	16
	Transferencia de información a un equipo nuevo	18
	Sistema operativo Microsoft® Windows Vista®	18
	Microsoft Windows® XP	18
3	Acerca del ordenador	23
	Vista frontal de Vostro 420.	23
	Vista posterior de Vostro 420	24
	Conectores del panel posterior de Vostro 420	25
	Vista frontal de Vostro 220.	26
	Vista posterior de Vostro 220	27
	Conectores del panel posterior de Vostro 220	28
	Vista frontal de Vostro 220s	29

	Vista posterior de Vostro 220s	30
	Conectores del panel posterior de Vostro 220s	31
4	Especificaciones	33
5	Solución de problemas	41
	Herramientas	41
	Indicadores luminosos de alimentación	41
	Códigos de sonido	42
	Mensajes de error	43
	Mensajes del sistema.	51
	Solución de problemas de software y hardware.	52
	Dell Diagnostics.	53
	Sugerencias para la solución de problemas	55
	Problemas de alimentación.	56
	Problemas con la memoria	57
	Bloqueos y problemas de software.	58
	Servicio Dell Technical Update	60
	Utilidad Dell Support	61
6	Reinstalación de software.	63
	Controladores	63
	Identificación de controladores	63
	Reinstalación de controladores y utilidades	64

Restauración del sistema operativo.	66
Uso de System Restore de	
Microsoft® Windows®	67
Uso de Dell™ Factory Image Restore	69
Uso del soporte multimedia Operating System.	71
7 Obtención de ayuda	73
Obtención de ayuda	73
Asistencia técnica y servicio al cliente	74
DellConnect™.	74
Servicios en línea.	74
Servicio AutoTech	75
Servicio automatizado de estado de pedidos	76
Problemas con el pedido	76
Información sobre productos	76
Devolución de artículos para reparación bajo	
garantía o abono.	76
Antes de llamar	77
Cómo ponerse en contacto con Dell	79
Índice	81

Localización de información



NOTA: Algunos medios o funciones pueden ser opcionales y no venir incluidos con el equipo. Es posible que algunas funciones o soportes multimedia no estén disponibles en determinados países.



NOTA: Con el equipo se puede incluir información adicional.

Documento/soporte/etiqueta	Tabla de contenidos
<p>Etiqueta de servicio/código de servicio rápido</p> <p>La etiqueta de servicio/código de servicio rápido se encuentra en el equipo.</p>	<ul style="list-style-type: none"> • Utilice la etiqueta de servicio para identificar el equipo cuando utilice support.dell.com o se ponga en contacto con el servicio de asistencia. • Utilice el código de servicio rápido cuando se ponga en contacto con el servicio de asistencia para conseguir una gestión más eficiente de su llamada.
<p>El soporte multimedia <i>Drivers and Utilities</i> (Controladores y utilidades)</p> <p>El soporte multimedia <i>Drivers and Utilities</i> es un CD, DVD o cualquier otro tipo de soporte que es posible que se entregue con el equipo.</p>	<ul style="list-style-type: none"> • Un programa de diagnóstico para el equipo • Controladores para el equipo <p>NOTA: Los controladores y las actualizaciones de documentación se pueden encontrar en support.dell.com.</p> <ul style="list-style-type: none"> • Desktop System Software (DSS) • Archivos léame <p>NOTA: El soporte multimedia puede incluir archivos léame con actualizaciones de última hora sobre los cambios técnicos del equipo o material de referencia técnica avanzada para técnicos o usuarios con experiencia.</p>

Documento/soporte/etiqueta	Tabla de contenidos
<p>Soporte Operating System (Sistema operativo)</p> <p>El soporte multimedia <i>Operating System (Sistema operativo)</i> es un CD o DVD que es posible que se entregue con el equipo.</p>	<ul style="list-style-type: none"> • Reinstalar el sistema operativo.
<p>Documentación sobre seguridad, normativas, garantía y asistencia</p> <p>Este tipo de información puede estar incluida con su equipo. Para obtener información adicional sobre normativas, visite la página de inicio sobre el cumplimiento de normativas de www.dell.com en www.dell.com/regulatory_compliance.</p>	<ul style="list-style-type: none"> • Información sobre la garantía • Términos y condiciones (sólo para EE.UU.) • Instrucciones de seguridad • Información sobre normativas • Información sobre ergonomía • Contrato de licencia para el usuario final
<p>Manual de servicio</p> <p>Encontrará el <i>Manual de servicio</i> del equipo en support.dell.com.</p>	<ul style="list-style-type: none"> • Cómo extraer y colocar piezas • Cómo configurar los valores del sistema • Cómo solucionar problemas
<p>Guía tecnológica de Dell</p> <p>La <i>Guía tecnológica de Dell</i> está disponible en support.dell.com.</p>	<ul style="list-style-type: none"> • Acerca del sistema operativo • Uso y mantenimiento de dispositivos • Comprensión de tecnologías como RAID, Internet, tecnología inalámbrica Bluetooth[®], correo electrónico y redes, entre otros.
<p>Etiqueta de licencia de Microsoft[®] Windows[®]</p> <p>La licencia de Microsoft Windows se encuentra en el sistema.</p>	<ul style="list-style-type: none"> • Proporciona la clave de producto del sistema operativo.

Instalación del equipo

Configuración rápida

! **PRECAUCIÓN:** Antes de iniciar cualquiera de los procedimientos descritos en esta sección, lea la información de seguridad suministrada con su equipo. Para obtener información adicional sobre recomendaciones de seguridad, consulte la página de inicio sobre conformidad reglamentaria en www.dell.com/regulatory_compliance.

✍ **NOTA:** Es posible que algunos dispositivos no estén incluidos si no los ha pedido.

- 1 Conecte el monitor utilizando únicamente uno de los siguientes cables: el cable DVI blanco o el cable VGA azul. Sólo se puede utilizar un cable VGA con un adaptador de DVI a VGA en un puerto de vídeo con un conector DVI.

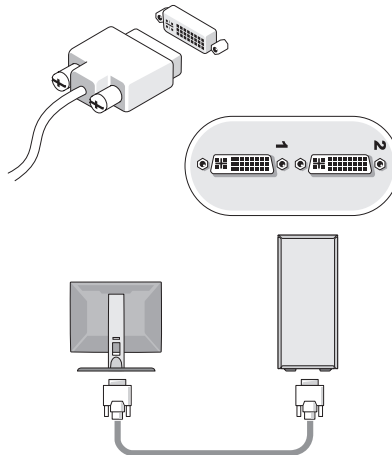

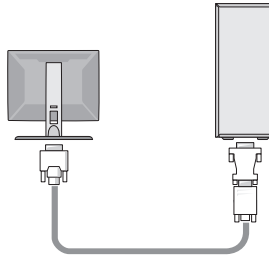
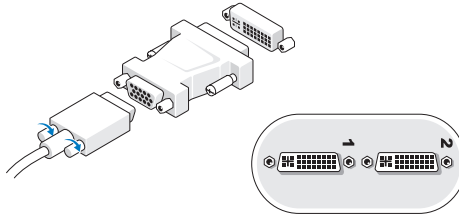
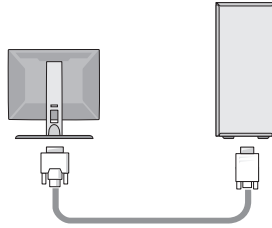
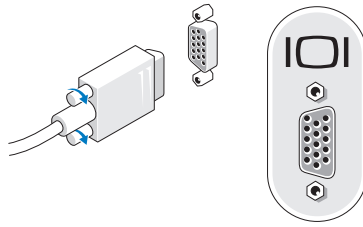

- 2 Conecte un dispositivo USB, como un teclado o ratón.

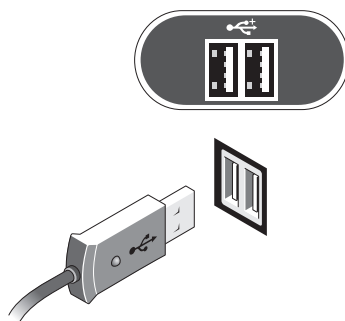

- 3 Conecte el cable de red.

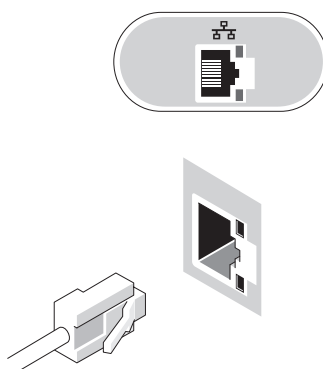

4 Conecte el módem.

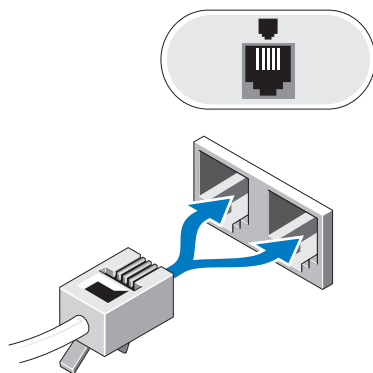

5 Conecte el cable de alimentación.



6 Pulse los botones de encendido del monitor y del equipo.

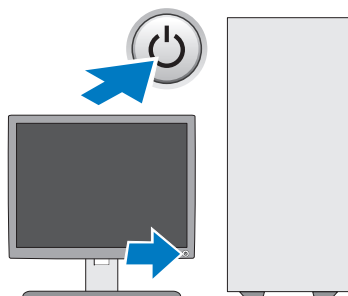

7 Conéctese a la red.

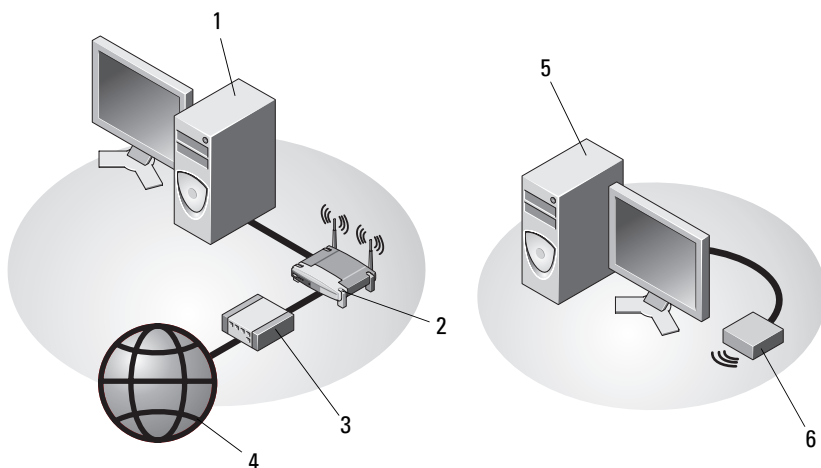

- | | | | |
|---|---|---|---------------------------|
| 1 | Equipo de sobremesa con adaptador de red | 2 | Enrutador inalámbrico |
| 3 | Módem por cable/DSL | 4 | Servicio de Internet |
| 5 | Equipo de sobremesa con adaptador inalámbrico USB | 6 | Adaptador inalámbrico USB |

Instalación del equipo en un lugar cerrado

La instalación del equipo en un espacio cerrado puede restringir la circulación de aire y afectar al rendimiento del ordenador, que podría sobrecalentarse. Cuando instale el equipo en un mueble, siga las pautas que se indican a continuación:

 **PRECAUCIÓN:** antes de instalar el equipo en un mueble, lea cuidadosamente las instrucciones que acompañaban su equipo. Para obtener información adicional sobre recomendaciones de seguridad, consulte la página de inicio sobre conformidad reglamentaria en www.dell.com/regulatory_compliance.

 **AVISO:** Las especificaciones de temperatura de funcionamiento indicadas en este documento reflejan la temperatura ambiente máxima de funcionamiento. Debe tenerse en cuenta la temperatura ambiente cuando instale el equipo en un mueble. Por ejemplo, si la temperatura ambiente de la sala es de 25 °C, según las especificaciones del ordenador, sólo dispone de un margen de temperatura de 5 °C a 10 °C antes de que se alcance la temperatura máxima de funcionamiento del ordenador. Para obtener información sobre las especificaciones del equipo, consulte el apartado “Especificaciones” en la página 33.

- Deje que haya una distancia mínima de separación de 10,2 cm (4 pulgadas) en todas las partes del equipo con orificios para permitir el paso del aire y disponer de una ventilación adecuada.
- Si el mueble tiene puertas, éstas deben ser del tipo que permitan al menos un 30 por ciento de corriente de aire en el mueble tanto en la parte anterior como de la posterior.

 **AVISO:** No instale el equipo en un espacio cerrado que no permita la circulación de aire. Limitar la circulación de aire afecta al rendimiento del equipo, que podría sobrecalentarse.

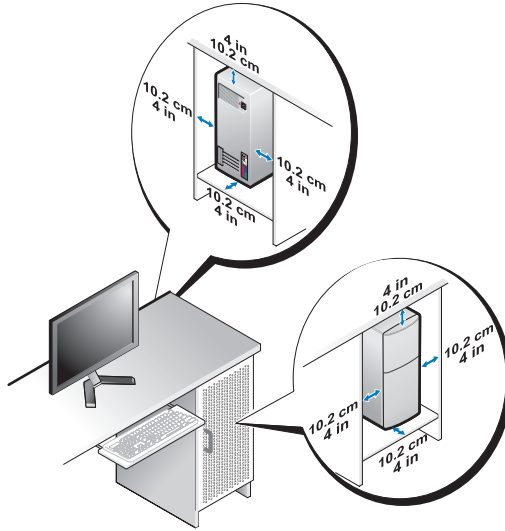

- Si se instala el equipo en la esquina de un escritorio o debajo de éste, deje al menos 5,1 cm (2 pulgadas) de espacio desde la parte de atrás hasta la pared con el fin de permitir el flujo de aire necesario para disponer de una ventilación adecuada.

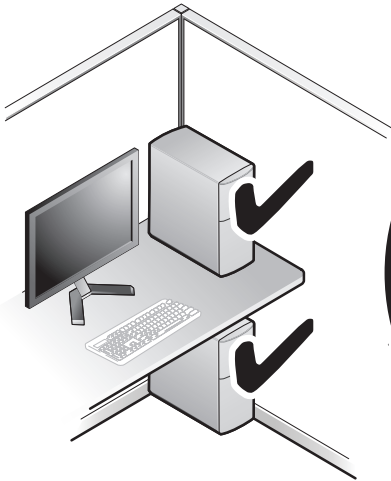

Cómo conectarse a Internet



NOTA: Los proveedores de servicios de Internet (ISP) y sus ofertas difieren según el país.

Para conectarse a Internet, se necesita un módem o una conexión de red y un proveedor de servicios de Internet (ISP). *Si utiliza una conexión telefónica*, conecte una línea telefónica al conector de módem del equipo y a la toma telefónica de pared antes de configurar la conexión a Internet. *Si utiliza una conexión de módem DSL o por cable/satélite*, póngase en contacto con su ISP o servicio de telefonía móvil para obtener instrucciones de configuración.

Configuración de la conexión a Internet

Para configurar una conexión a Internet con un acceso directo al escritorio proporcionado por su ISP:

- 1 Guarde y cierre los archivos abiertos y salga de todos los programas activos.
- 2 Haga doble clic en el icono ISP en el escritorio de Microsoft® Windows®.
- 3 Siga las instrucciones de la pantalla para finalizar la configuración.

Si no dispone de un icono ISP en el escritorio o si desea configurar una conexión a Internet con un ISP distinto, siga los pasos de la sección correspondiente a continuación.



NOTA: Si no puede conectarse a Internet, consulte la *Guía tecnológica de Dell*. Si anteriormente se ha conectado correctamente, es posible que el ISP haya interrumpido el servicio. Póngase en contacto con el ISP para comprobar el estado del servicio o intente conectar más tarde.



NOTA: Tenga la información de su ISP consigo. Si no dispone de ISP, consulte el asistente de **Conectarse a Internet**.

Sistema operativo Microsoft® Windows Vista®

- 1 Guarde y cierre los archivos abiertos y salga de todos los programas activos.
- 2 Haga clic en el botón de inicio de Windows Vista  → **Panel de control**
- 3 En **Red e Internet**, haga clic en **Conectarse a Internet**.

- 4 En la ventana **Conectarse a Internet**, haga clic en **Banda ancha (PPPoE)** o **Línea telefónica**, dependiendo de cómo desee conectarse:
 - Elija **Banda ancha** si va a utilizar un módem DSL, por satélite, por cable o va a disponer de una conexión por tecnología inalámbrica Bluetooth.
 - Elija **Acceso telefónico** si va a utilizar un módem de conexión telefónica o RDSI.



NOTA: si no sabe qué tipo de conexión elegir, haga clic en **Ayudarme a elegir** o póngase en contacto con su ISP.

- 5 Siga las instrucciones que aparecen en la pantalla y utilice la información de configuración que le proporcione su ISP para finalizar la configuración.

Microsoft Windows® XP

- 1 Guarde y cierre los archivos abiertos y salga de todos los programas activos.
- 2 Haga clic en **Inicio**→ **Internet Explorer**→ **Conectarse a Internet**.
- 3 En la ventana siguiente, haga clic en la opción apropiada:
 - Si no dispone de un ISP, haga clic en **Elegir de una lista de proveedores de servicios Internet (ISP)**.
 - Si el ISP ya le ha proporcionado la información de configuración, pero no ha recibido el CD de instalación, haga clic en **Establecer mi conexión manualmente**.
 - Si tiene un CD de instalación, haga clic en **Usar el CD que tengo de un proveedor de servicios Internet (ISP)**.
- 4 Haga clic en **Next** (Siguiente).

Si ha seleccionado **Establecer mi conexión manualmente** en el paso 3, continúe en el paso 5. En caso contrario, siga las instrucciones que aparecen en la pantalla para completar la configuración.



NOTA: Si no sabe qué tipo de conexión debe seleccionar, póngase en contacto con su ISP.

- 5 Haga clic en la opción apropiada de **¿Cómo desea conectarse a Internet?** y haga clic en **Siguiente**.
- 6 Utilice la información de configuración proporcionada por el ISP para completar la configuración.

Transferencia de información a un equipo nuevo

Sistema operativo Microsoft® Windows Vista®

- 1 Haga clic en el botón Iniciar de Windows Vista, , y, a continuación, en Transferir archivos y configuraciones→ Iniciar Windows Easy Transfer.
- 2 En el cuadro de diálogo Control de cuentas de usuario, haga clic en Continuar.
- 3 Haga clic en Iniciar una nueva transferencia o en Continuar una transferencia en curso.
- 4 Siga las instrucciones del asistente de Windows Easy Transfer que aparecen en la pantalla.

Microsoft Windows® XP

El sistema operativo Windows XP proporciona el Asistente para transferencia de archivos y configuraciones que sirve para transferir datos de un equipo de origen a uno nuevo.

Puede transferir los datos al equipo nuevo a través de una red o una conexión serie, o bien puede almacenarlos en un soporte extraíble, como un CD grabable, y transferirlos al equipo nuevo.



NOTA: Puede transferir información de un equipo viejo a un equipo nuevo conectando directamente un cable serie a los puertos de entrada/salida (E/S) de los dos equipos.

Para obtener instrucciones sobre la configuración de una conexión de cables directa entre dos equipos, consulte en Microsoft Knowledge Base el artículo número 305621, que se titula *How to Set Up a Direct Cable Connection Between Two Computers in Windows XP* (Cómo configurar una conexión de cables directa entre dos equipos en Windows XP). Es posible que esta información no esté disponible en ciertos países.

Para transferir información a un equipo nuevo, debe ejecutar el asistente para transferencia de archivos y configuraciones.

Ejecución del Asistente para transferencia de archivos y configuraciones con el soporte Operating System (Sistema operativo)



NOTA: Para este procedimiento es necesario el soporte *Operating System* (Sistema operativo). Este soporte es opcional y puede que no se entregue con todos los equipos.

Para preparar un equipo nuevo para la transferencia de archivos:

- 1 Abra el Asistente para transferencia de archivos y configuraciones: haga clic en **Inicio**→ **Todos los programas**→ **Accesorios**→ **Herramientas del sistema**→ **Asistente para transferencia de archivos y configuraciones**.
- 2 Cuando aparezca la pantalla de bienvenida del **Asistente para transferencia de archivos y configuraciones**, haga clic en **Siguiente**.
- 3 En la pantalla **¿Qué equipo es éste?**, haga clic en **Ordenador nuevo**→ **Siguiente**.
- 4 En la pantalla **¿Tiene un CD de Windows XP?**, haga clic en **Utilizaré el asistente desde el CD de Windows XP**→ **Siguiente**.
- 5 Cuando aparezca la pantalla **Diríjase al ordenador antiguo**, vaya al equipo antiguo o de origen. Esta vez *no* haga clic en **Next** (**Siguiente**).

Para copiar datos del equipo antiguo:

- 1 En el equipo antiguo, inserte el soporte *Operating System* (Sistema operativo) de Windows XP.
- 2 En la pantalla de **Bienvenida a Microsoft Windows XP**, haga clic en **Realizar tareas adicionales**.
- 3 En **¿Qué desea hacer?**, haga clic en **Transferir archivos y configuraciones**→ **Siguiente**.
- 4 En la pantalla **¿Qué equipo es éste?**, haga clic en **Ordenador antiguo**→ **Siguiente**.
- 5 En la pantalla **Seleccione un método de transferencia**, haga clic en el método de transferencia que desee.
- 6 En la pantalla **¿Qué desea transferir?**, seleccione los elementos que desea transferir y haga clic en **Siguiente**.
Una vez que se ha copiado la información, aparece la pantalla **Completando la fase de recopilación**.
- 7 Haga clic en **Finalizar**.

Para transferir información al equipo nuevo:

- 1 En la pantalla **Diríjase al ordenador antiguo** del equipo nuevo, haga clic en **Siguiente**.
- 2 En la pantalla **Seleccione la ubicación de archivos y configuraciones**, seleccione el método que ha elegido para transferir los archivos y las configuraciones y haga clic en **Siguiente**.
El asistente aplica los archivos y configuración recogidos al nuevo equipo.
- 3 En la pantalla **Finalizado**, haga clic en **Finalizado** y renicie el equipo nuevo.

Ejecución del Asistente para transferencia de archivos y configuraciones con el soporte Operating System (Sistema operativo)

Para ejecutar el Asistente para transferencia de archivos y configuraciones sin el soporte *Operating System* (Sistema operativo), debe crear un disco asistente que le permitirá crear un archivo de imagen de copia de seguridad en un soporte extraíble.

Para crear un disco del asistente, utilice el nuevo equipo con Windows XP y realice los pasos siguientes:

- 1 Abra el Asistente para transferencia de archivos y configuraciones: haga clic en **Inicio**→ **Todos los programas**→ **Accesorios**→ **Herramientas del sistema**→ **Asistente para transferencia de archivos y configuraciones**.
- 2 Cuando aparezca la pantalla de bienvenida del **Asistente para transferencia de archivos y configuraciones**, haga clic en **Siguiente**.
- 3 En la pantalla **¿Qué equipo es éste?**, haga clic en **Ordenador nuevo** → **Siguiente**.
- 4 En la pantalla **¿Tiene un CD de Windows XP?**, haga clic en **Deseo crear un disco de asistente en la siguiente unidad**→ **Siguiente**.
- 5 Inserte el soporte extraíble, como un CD grabable, ya haga clic en **Aceptar**.
- 6 Cuando finalice la creación del disco y aparezca el mensaje **Diríjase al equipo antiguo**, *no* haga clic en **Siguiente**.
- 7 Diríjase al equipo antiguo.

Para copiar datos del equipo antiguo:

- 1 En el equipo antiguo, inserte el disco del asistente y haga clic en **Inicio**→**Ejecutar**.
- 2 En el campo **Abrir** de la ventana **Ejecutar**, localice el archivo **fastwiz** (en el soporte extraíble correspondiente) y haga clic en **Aceptar**.
- 3 En la pantalla de bienvenida del **Asistente para transferencia de archivos y configuraciones**, haga clic en **Siguiente**.
- 4 En la pantalla **¿Qué equipo es éste?**, haga clic en **Ordenador antiguo**→**Siguiente**.
- 5 En la pantalla **Seleccione un método de transferencia**, haga clic en el método de transferencia que desee.
- 6 En la pantalla **¿Qué desea transferir?**, seleccione los elementos que desea transferir y haga clic en **Siguiente**.

Una vez que se ha copiado la información, aparece la pantalla **Completando la fase de recopilación**.

- 7 Haga clic en **Finalizar**.

Para transferir información al equipo nuevo:

- 1 En la pantalla **Ahora, vaya a su ordenador antiguo** del equipo nuevo, haga clic en **Siguiente**.
- 2 En la pantalla **Seleccione la ubicación de archivos y configuraciones**, seleccione el método que ha elegido para transferir los archivos y las configuraciones y haga clic en **Siguiente**. Siga las instrucciones que aparecen en pantalla.

El asistente lee las configuraciones y los archivos recopilados y los aplica al nuevo equipo.

Una vez que se han aplicado todos los archivos y configuraciones, aparece la pantalla **Finalizado**.

- 3 Haga clic en **Finalizado** y reinicie el equipo nuevo.



NOTA: Para obtener más información sobre este proceso, busque en support.dell.com el documento n.º 154781 (*What Are The Different Methods To Transfer Files From My Old Computer To My New Dell™ Computer Using the Microsoft® Windows® XP Operating System?* [¿Cuáles son los diferentes métodos para transferir archivos de mi equipo antiguo a mi equipo nuevo de Dell™ utilizando el sistema operativo Microsoft® Windows® XP?]).



NOTA: Es posible que no pueda acceder al documento Dell™ Knowledge Base en determinados países.

Acerca del ordenador

Vista frontal de Vostro 420

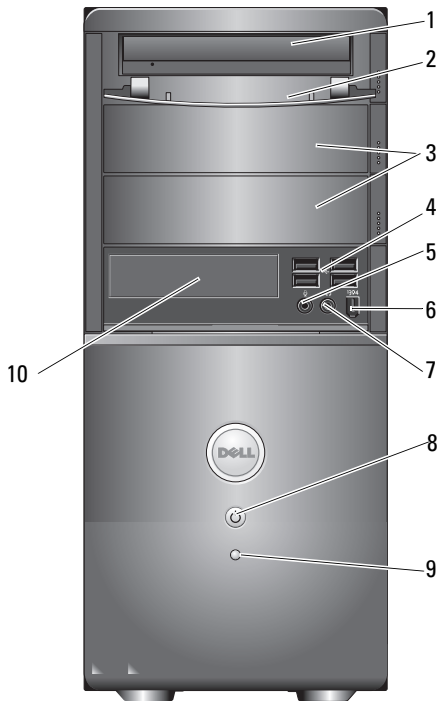

- | | | | |
|---|--|---|---|
| 1 | Unidad óptica | 2 | Panel frontal del compartimento para unidades (abierto) |
| 3 | Compartimientos para unidades ópticas opcionales (2) | 4 | Conectores USB 2.0 (4) |
| 5 | conector para micrófono | 6 | Conector IEEE 1394 (opcional) |

- | | | | |
|---|-------------------------------------|----|---|
| 7 | Conector para auriculares | 8 | Botón de encendido, indicador de alimentación |
| 9 | Indicador de actividad de la unidad | 10 | lector de tarjetas multimedia (opcional) |

Vista posterior de Vostro 420

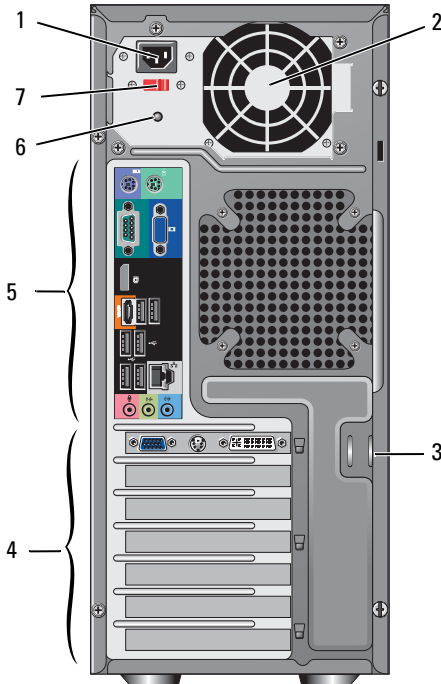

- | | | | |
|---|---------------------------------------|---|--|
| 1 | Conector del cable de alimentación | 2 | Rejilla de la fuente de alimentación |
| 3 | Anillos de bloqueo/cable de seguridad | 4 | Ranuras para tarjetas de expansión |
| 5 | Conectores del panel posterior | 6 | Indicador de la fuente de alimentación |
| 7 | Selector de voltaje | | |

Conectores del panel posterior de Vostro 420

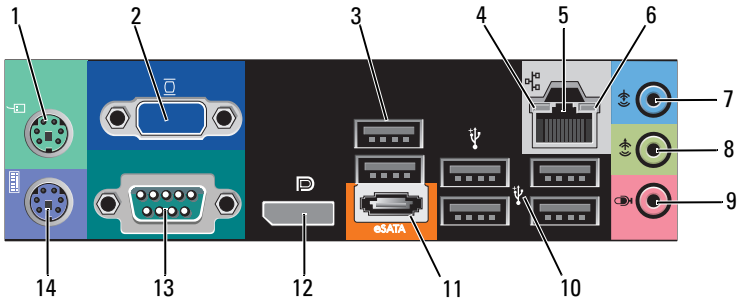

- | | | | |
|----|-------------------------------|----|------------------------------------|
| 1 | Conector para ratón PS/2 | 2 | conector VGA |
| 3 | Conectores USB 2.0 (2) | 4 | Indicador de integridad de vínculo |
| 5 | Conector del adaptador de red | 6 | Indicador de actividad de red |
| 7 | conector de entrada de línea | 8 | conector de salida de línea |
| 9 | conector para micrófono | 10 | Conectores USB 2.0 (4) |
| 11 | Conector eSATA | 12 | Puerto de pantalla |
| 13 | Conector serie (9 patas) | 14 | Conector para teclado PS/2 |

Vista frontal de Vostro 220

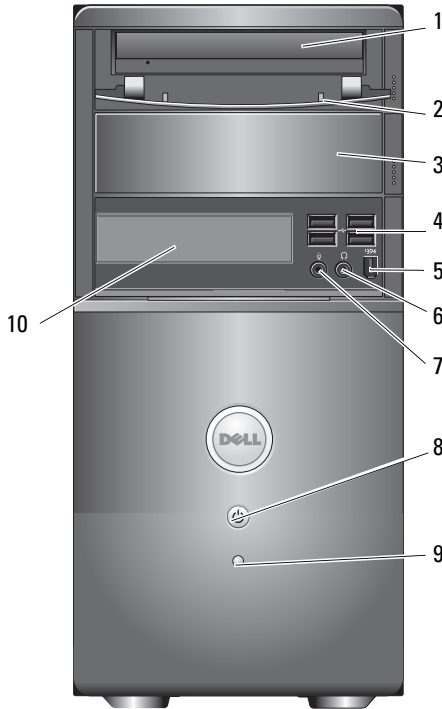

- | | | | |
|---|--|----|---|
| 1 | Unidad óptica | 2 | Panel frontal del compartimento para unidades (abierto) |
| 3 | Compartimento de la unidad óptica opcional | 4 | Conectores USB 2.0 (4) |
| 5 | Conector IEEE 1394 (opcional) | 6 | Conector para auriculares |
| 7 | conector para micrófono | 8 | Botón de encendido, indicador de alimentación |
| 9 | Indicador de actividad de la unidad | 10 | lector de tarjetas multimedia (opcional) |

Vista posterior de Vostro 220

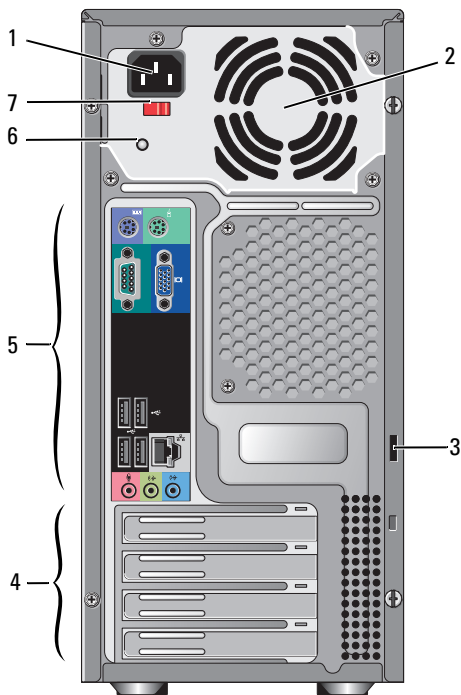

- | | | | |
|---|---------------------------------------|---|--|
| 1 | Conector del cable de alimentación | 2 | Rejilla de la fuente de alimentación |
| 3 | Anillos de bloqueo/cable de seguridad | 4 | Ranuras para tarjetas de expansión |
| 5 | Conectores del panel posterior | 6 | Indicador de la fuente de alimentación |
| 7 | Selector de voltaje | | |

Conectores del panel posterior de Vostro 220

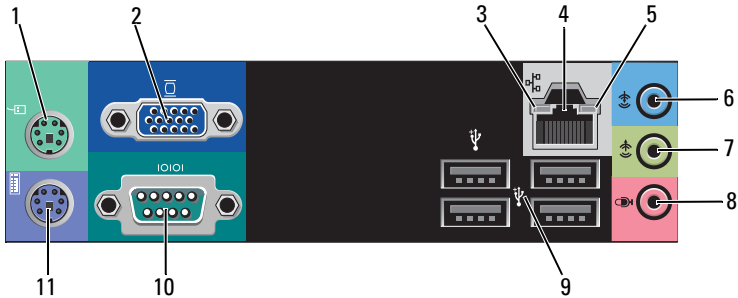

- | | | | |
|----|------------------------------------|----|-------------------------------|
| 1 | Conector para ratón PS/2 | 2 | conector VGA |
| 3 | Indicador de integridad de vínculo | 4 | Conector del adaptador de red |
| 5 | Indicador de actividad de red | 6 | conector de entrada de línea |
| 7 | conector de salida de línea | 8 | conector para micrófono |
| 9 | Conectores USB 2.0 (4) | 10 | Conector serie |
| 11 | Conector para teclado PS/2 | | |

Vista frontal de Vostro 220s

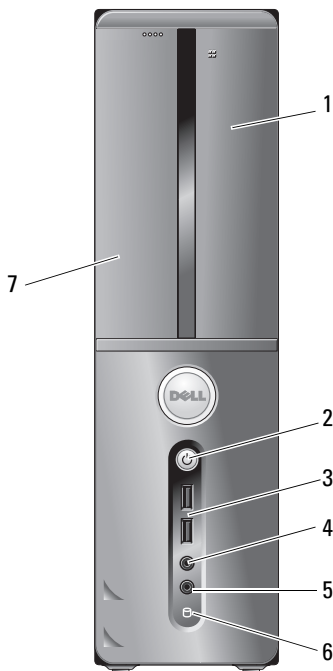

- | | | | |
|---|--|---|---|
| 1 | lector de tarjetas multimedia (opcional) | 2 | Botón de encendido, indicador de alimentación |
| 3 | Conectores USB 2.0 (2) | 4 | Conector para auriculares |
| 5 | conector para micrófono | 6 | Indicador de actividad de la unidad |
| 7 | Unidad óptica | | |

Vista posterior de Vostro 220s

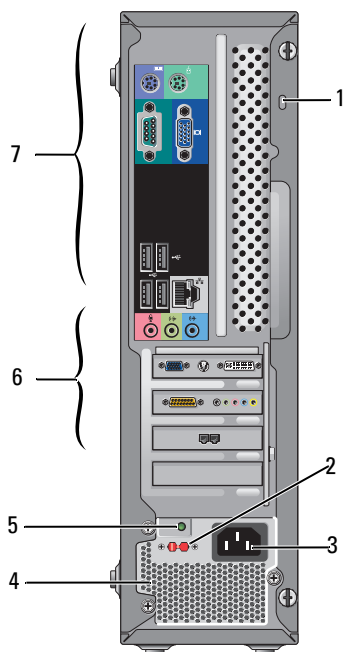

- | | | | |
|---|--|---|---------------------------------------|
| 1 | Anillos de bloqueo/cable de seguridad | 2 | Selector de voltaje |
| 3 | conector de alimentación | 4 | Rejillas de la fuente de alimentación |
| 5 | Indicador de la fuente de alimentación | 6 | Ranuras para tarjetas de expansión |
| 7 | Conectores del panel posterior | | |

Conectores del panel posterior de Vostro 220s

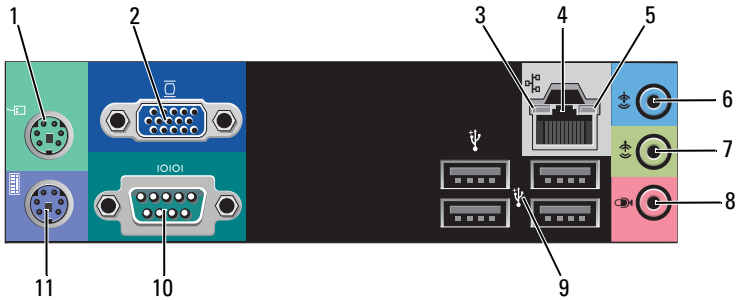

- | | | | |
|----|------------------------------------|----|-------------------------------|
| 1 | Conector para ratón PS/2 | 2 | conector VGA |
| 3 | Indicador de integridad de vínculo | 4 | Conector del adaptador de red |
| 5 | Indicador de actividad de red | 6 | conector de entrada de línea |
| 7 | conector de salida de línea | 8 | conector para micrófono |
| 9 | Conectores USB 2.0 (4) | 10 | Conector serie |
| 11 | Conector para teclado PS/2 | | |

Especificaciones



NOTA: Las ofertas pueden variar según la región. Para más información sobre la configuración del equipo, haga clic en **Inicio** → **Ayuda y soporte técnico** y seleccione la opción sobre la quiere ver más información.

Procesador

Tipos de procesador:

Vostro 420:	Procesadores Intel® Core™2 Quad, Core™2 Duo
Vostro 220, 220s:	Procesadores Intel Core™2 Duo, Celeron®, Pentium®

Caché nivel 2 (L2) mínimo de 512 KB, máximo de 12 MB

Bus frontal 800 MHz, 1066 MHz o 1333 MHz

Información del sistema

Conjunto de chips	Intel G45 plus ICH10R
Admite RAID	RAID 0, 1
Canales DMA	8
Niveles de interrupción	24
Chip del BIOS (NVRAM)	8 MB
NIC	Interfaz de red integrada con posibilidad de comunicaciones a 10/100/1000 Mbps

Memoria

Tipo	SDRAM DDR2 a 800 MHz (compatible con DDR2 a 667 MHz)
Conectores de memoria	Vostro 420: cuatro Vostro 220/220s: dos
Módulos de memoria admitidos	512 MB, 1 GB o 2 GB

Memoria (continued)

Memoria mínima 512 MB

Memoria máxima 4 GB



NOTA: Debido a la exclusiva arquitectura del procesador Intel Core2 Quad, la placa del sistema y la fuente de alimentación se deben incluir al actualizar los procesadores.

Vídeo

Tipo:

Integrado Intel GMA X4500HD

Discreto: Admite dos pantallas independientes

NOTA: Compatible con opción de gráficos discretos mediante ranura para tarjeta gráfica PCIe x16.

NOTA: Compatible con reproducción de Blu-Ray 1.1 y tecnología de memoria de vídeo dinámica (DVMT).

Audio

Tipo Realtek ALC662 (audio de 5.1 canales)

Bus de expansión

Tipo de bus PCI 2.3
PCI Express 2.0 (PCIe-x16) de G45
PCI Express 1.1 (PCIe-x1) de ICH10R
SATA 1.0 y 2.0
USB 2.0

Velocidad del bus 133 MB/s (PCI)
Velocidad bidireccional de la ranura x1: 500 MB/s (PCI Express)
Velocidad bidireccional de la ranura x16: 8 GB/s (PCI Express)
1,5 Gbps y 3 Gbps (SATA)
480 Mbps a alta velocidad, 12 Mbps a velocidad máxima, 1,2 Mbps a baja velocidad (USB)

Bus de expansión (continued)

Tarjetas PCI:

conectores

Vostro 420:

Un PCIe x16

Dos PCIe x1

Cuatro PCI

Vostro 220/220s

Un PCIe x16

Un PCIe x1

Dos PCI

Tamaño del conector

124 patas

Amplitud de datos del
conector (máximo)

32 bits

Tarjetas PCI Express x1:

Conector

Uno

Tamaño del conector

De 36 patas

Amplitud de datos del
conector (máximo)

Una vía para PCI Express

Tarjetas PCI Express x16:

Conector

Uno

Tamaño del conector

164 patas

Amplitud de datos del
conector (máximo)

16 carriles PCI Express

Unidades

Acceso externo	<p>Vostro 420:</p> <ul style="list-style-type: none">Tres unidades de disco óptico de 5,25 pulgadasUna unidad de disquete USB de 3,5 pulgadas o un lector de tarjetas multimedia (opcional) <p>Vostro 220:</p> <ul style="list-style-type: none">Dos unidades de disco óptico de 5,25 pulgadasUna unidad de disquete USB de 3,5 pulgadas o un lector de tarjetas multimedia (opcional) <p>Vostro 220s:</p> <ul style="list-style-type: none">Una unidad de disco óptico de 5,25 pulgadasUna unidad de disquete de 3,5 pulgadas o un lector de tarjetas multimedia (opcional)
Acceso interno	<p>Vostro 420: de uno a cuatro compartimentos para unidades SATA de 3,5 pulgadas</p> <p>Vostro 220/220s: una o dos compartimentos para unidades SATA de 3,5 pulgadas</p>

NOTA: Los compartimentos para unidades internas y externas admiten dispositivos para compartimentos de 5,25 y 3,5 pulgadas estándar incluidos discos duros y dispositivos para compartimentos reducidos.

Dispositivos disponibles	<ul style="list-style-type: none">• Unidades de disco duro SATA de 3,5 pulgadas (de 80 GB a 1 TB opcional)• SATA DVD, unidad combinada SATA CD-RW/DVD, SATA DVD+/-RW, unidad combinada SATA BD (sólo reproducción de Blu-Ray), SATA Blu-ray R/W• Un lector de tarjetas multimedia USB de 3,5 pulgadas con Bluetooth®• Unidad externa de disquete USB
--------------------------	---

Conectores

Conectores externos:

Vídeo	conector VGA Puerto de visualización (sólo Vostro 420)
Adaptador de red	Conector RJ-45
USB	Compatible con USB 2.0, admite carga sostenida de 2,0 A para alimentar dispositivos USB externos: Vostro 420: Dos conectores internos Cuatro en la parte frontal Seis en la parte posterior Vostro 220: Dos conectores internos Cuatro puertos en la parte frontal Cuatro puertos en la parte posterior Vostro 220s: Dos conectores internos Dos puertos en la parte frontal Cuatro puertos en la parte posterior
Audio	Compatible con 5.1 canales

Conectores de la placa base del sistema:

ATA serie	Vostro 420: siete conectores de 7 patas Vostro 220/220s: cuatro conectores de 7 patas
Dispositivo USB interno	un conector de 10 patas (admite dos puertos USB)
Ventilador del procesador	Un conector de 4 patas
Ventilador del chasis	Un conector de 3 patas
PCI 2.3	Vostro 420: cuatro conectores de 124 patas Vostro 220/220s: dos conectores de 124 patas

Conectores (continued)

PCI Express x1	Vostro 420: dos conectores de 36 patas Vostro 220/220s: un conector de 36 patas
PCI Express x16	Un conector de 164 patas
Control del panel frontal	Un conector de 10 patas
USB en el panel anterior	Vostro 420/220: dos conectores de 10 patas Vostro 220s: un conector de 10 patas
Cabecera HDA de audio del panel anterior	Un conector de 10 patas
Procesador	Un conector de 775 patas
Memoria	Vostro 420: cuatro conectores de 240 patas Vostro 220/220s: cuatro conectores de 240 patas
Alimentación de 12 V	Un conector de 4 patas
Alimentación	Un conector de 24 patas

Controles e indicadores

Parte frontal del ordenador:

Botón de encendido	Botón de presión
Indicador de alimentación	Indicador azul: si parpadea, el ordenador se encuentra en estado de reposo; si es fija, el estado es encendido. Indicador ámbar: si parpadea, indica que existe un problema con la alimentación detectado por la unidad de fuente de alimentación. Una luz ámbar fija cuando no se inicia el ordenador indica que la placa base no puede comenzar la inicialización (consulte "Problemas de alimentación" en la página 56). Apagado: el sistema está hibernando, apagado parcialmente o apagado mecánicamente.
Indicador de actividad de la unidad	Indicador azul: si parpadea, el equipo está leyendo datos o escribiendo datos en la unidad de disco duro SATA o CD/DVD.

Controles e indicadores *(continued)*

Parte posterior del ordenador:

Indicador de integridad de vínculo (en el adaptador de red integrado)	Luz verde: existe una buena conexión entre la red y el equipo. Luz apagada: el ordenador no detecta ninguna conexión física a la red.
Indicador de actividad de la red (en un adaptador de red integrado)	Indicador amarillo parpadeante

Alimentación

Fuente de alimentación de CC:

Potencia	Vostro 420: 350 W Vostro 220: 300 W Vostro 220s: 250 W
Disipación de calor máxima (MHD)	Para la fuente de alimentación de 350 W, 1194 BTU/hr Para la fuente de alimentación de 300 W, 1023 BTU/hr Para la fuente de alimentación de 250 W, 853 BTU/hr NOTA: La disipación de calor se calcula en función de la potencia en vatios de la fuente de alimentación.
Voltaje (consulte la información de seguridad que le entregaron con el equipo para ver la información de ajustes de voltaje relevante)	Vostro 420: 115/230 V CA, 50/60 Hz, 8 A/4 A Vostro 220: 115/230 V CA, 50/60 Hz, 7 A/4 A Vostro 220s: 115/230 V CA, 50/60 Hz, 6 A/3 A
Batería de tipo botón	Batería de tipo botón de litio CR2032 de 3 V

Características físicas

Vostro 420	Alto: 41,4 cm (16,3 in) Ancho: 18,3 cm (7,20 in) Largo: 48,2 cm (19,0 in) Peso: 11 – 13,8 kg (24 – 30,4 lb)
------------	--

Características físicas

Vostro 220	Alto: 35,44 cm (13,95 in) Ancho: 16,94 cm (6,67 in) Largo: 42,67 cm (16,8 in) Peso: 9,8 – 10,5 kg (22 – 23,1 lb)
Vostro 220s	Alto: 35,4 cm (13,9 in) Ancho: 10 cm (3,9 in) Largo: 41,5 cm (16,3 in) Peso: 7,98 – 8,9 kg (17,6 – 20 lb)

Especificaciones del entorno

Temperatura:

En funcionamiento De 10 a 35 °C (de 50 a 95 °F)

En almacenamiento De -40 a 65 °C (de -40 a 150 °F)

Humedad relativa del 20% al 80% (sin condensación)

Vibración máxima:

En funcionamiento De 5 a 350 Hz a 0,0002 G²/Hz

En almacenamiento De 5 a 500 Hz a 0,001 - 0,01 G²/Hz

Impacto máximo:

En funcionamiento 40 G +/- 5 % con duración del impulso de 2 ms +/- 10 % [equivalente a 51 cm/s (20 pulg/s)]

En almacenamiento 105 G +/- 5 % con duración del impulso de 2 ms +/- 10% [equivalente a 127 cm/s (50 pulg/s)]

Altitud:

En funcionamiento De -15,2 a 3048 m (de -50 a 10.000 pies)

En almacenamiento De -15,2 a 10.668 m (de -50 a 35.000 pies)

Nivel de contaminación atmosférica G2 o menos, según se define en la ISA-S71.04-1985

Solución de problemas

 **PRECAUCIÓN:** Para evitar la probabilidad de descargas eléctricas, cortes provocados por el movimiento de las aspas del ventilador u otros daños imprevistos, desenchufe siempre el ordenador de la toma eléctrica antes de abrir la cubierta.

 **PRECAUCIÓN:** Antes de iniciar cualquiera de los procedimientos descritos en esta sección, lea la información de seguridad suministrada con su equipo. Para obtener información adicional sobre recomendaciones de seguridad, consulte la página de inicio sobre conformidad reglamentaria en www.dell.com/regulatory_compliance.

Herramientas

Indicadores luminosos de alimentación

El indicador luminoso de dos colores del botón de encendido, situado en la parte frontal de su equipo, se enciende y parpadea o bien emite una luz fija para indicar distintos estados:

- Si está apagado, el equipo bien está apagado o no recibe corriente.
- Si el indicador luminoso de alimentación emite una luz azul fija y el ordenador no responde, compruebe que la pantalla esté conectada y encendida.
- Si el indicador luminoso de alimentación emite una luz azul parpadeante, el ordenador se encuentra en modo de espera. Pulse una tecla del teclado, mueva el ratón o presione el botón de encendido para reanudar el funcionamiento normal. Si el indicador luminoso de alimentación emite una luz ámbar parpadeante y el ordenador recibe alimentación, es posible que un dispositivo (como por ejemplo un módulo de memoria o una tarjeta gráfica) no funcione correctamente o no esté bien instalado.
- Si el indicador luminoso de alimentación emite una luz ámbar fija, es posible que se haya producido un problema con la alimentación o que exista un fallo interno del dispositivo.

Códigos de sonido

Si el monitor no puede mostrar errores o problemas, es posible que el ordenador emita una serie de sonidos durante el inicio. Esta serie de sonidos, denominada códigos de sonido, identifica un problema. Un código de sonido posible consta de tres sonidos cortos repetitivos. Este código de sonido indica que el equipo ha detectado un posible error en la placa base.

Si el ordenador emite sonidos durante el inicio:

- 1 Anote el código de sonido.
- 2 Ejecute Dell Diagnostics (Diagnósticos Dell) para identificar una causa más grave (consulte el apartado "Dell Diagnostics" en la página 53).

Código (sonidos cortos repetitivos)	Descripción	Solución recomendada
1	Error de suma de comprobación del BIOS. Posible error en la placa base.	Póngase en contacto con Dell.
2	No se detecta ningún módulo de memoria.	<ol style="list-style-type: none">1 Si tiene instalados dos o más módulos de memoria, extraiga los módulos, vuelva a instalar un módulo (consulte el <i>Manual de servicio</i> en support.dell.com) y, a continuación, reinicie el ordenador. Si el ordenador se inicia normalmente, vuelva a instalar otro de los módulos. Prosiga de este modo hasta que identifique el módulo defectuoso o hasta que haya vuelto a instalar todos los módulos sin errores.2 Si es posible, instale una memoria del mismo tipo que funcione correctamente en el ordenador (consulte el <i>Manual de servicio</i> en support.dell.com).3 Si el problema persiste, póngase en contacto con Dell.
3	Posible error en la placa base.	Póngase en contacto con Dell.

Código (sonidos cortos repetitivos)	Descripción	Solución recomendada
4	Error de lectura/escritura de RAM.	<p>1 Asegúrese de que no existe ningún requisito especial de colocación del módulo o del conector de memoria (consulte el <i>Manual de servicio</i> en support.dell.com).</p> <p>2 Compruebe que los módulos de memoria que instala son compatibles con el ordenador (consulte el <i>Manual de servicio</i> en support.dell.com).</p> <p>3 Si el problema persiste, póngase en contacto con Dell.</p>
5	Error del reloj de tiempo real. Posible error en la batería o en la placa base.	<p>1 Sustituya la batería (consulte el <i>Manual de servicio</i> en support.dell.com).</p> <p>2 Si el problema persiste, póngase en contacto con Dell.</p>
6	Error de la prueba del BIOS de vídeo.	Póngase en contacto con Dell.
7	Error de la prueba de la memoria caché de la CPU	Póngase en contacto con Dell.

Mensajes de error



PRECAUCIÓN: Antes de iniciar cualquiera de los procedimientos descritos en esta sección, lea la información de seguridad suministrada con su equipo. Para obtener información adicional sobre recomendaciones de seguridad, consulte la página de inicio sobre conformidad reglamentaria en www.dell.com/regulatory_compliance.

Si el mensaje que aparece no figura en la lista siguiente, consulte la documentación del sistema operativo o del programa que se estaba ejecutando cuando apareció el mensaje.

AUXILIARY DEVICE FAILURE (ERROR DEL DISPOSITIVO AUXILIAR) — Puede que la superficie táctil o el ratón externo sean defectuosos. Si el ratón es externo, compruebe la conexión del cable. Active la opción **Pointing Device** (Dispositivo señalador) en el programa de configuración del sistema. Consulte el *Manual de servicio* en support.dell.com para obtener más información. Si el problema persiste, póngase en contacto con Dell (consulte "Cómo ponerse en contacto con Dell" en la página 79).

BAD COMMAND OR FILE NAME (COMANDO O NOMBRE DE ARCHIVO INCORRECTO) — Asegúrese de que ha escrito el comando correctamente, ha colocado los espacios en el lugar correcto y ha utilizado la ruta de acceso correcta.

CACHE DISABLED DUE TO FAILURE (CACHÉ DESACTIVADA DEBIDO A UN ERROR) — La memoria caché principal interna del microprocesador ha fallado. Póngase en contacto con Dell (consulte "Cómo ponerse en contacto con Dell" en la página 79).

CD DRIVE CONTROLLER FAILURE (ERROR DE LA CONTROLADORA DE LA UNIDAD DE CD) — la unidad de CD no responde a los comandos del ordenador.

DATA ERROR (ERROR DE LOS DATOS) — la unidad de disco duro no puede leer los datos.

DECREASING AVAILABLE MEMORY (LA MEMORIA DISPONIBLE DISMINUYE) — Es posible que uno o varios módulos de memoria sean defectuosos o se hayan insertado incorrectamente. Vuelva a instalar los módulos de memoria y, si es necesario, sustitúyalos. Consulte el *Manual de servicio* en support.dell.com para obtener más información.

DISK C: FAILED INITIALIZATION (LA INICIALIZACIÓN DEL DISCO C: HA FALLADO) — La inicialización de la unidad de disco duro ha fallado. Ejecute las pruebas de la unidad de disco duro de Dell Diagnostics (consulte "Dell Diagnostics" en la página 53).

DRIVE NOT READY (LA UNIDAD NO ESTÁ PREPARADA) — Esta operación requiere una unidad de disco duro en el compartimiento para poder continuar. Instale una unidad de disco duro en el compartimiento para unidades de disco duro. Consulte el *Manual de servicio* en support.dell.com para obtener más información.

ERROR READING PCMCIA CARD (ERROR AL LEER LA TARJETA PCMCIA) — El equipo no puede identificar la tarjeta ExpressCard. Vuelva a insertar la tarjeta o pruebe con otra tarjeta. Consulte el *Manual de servicio* en support.dell.com para obtener más información.

EXTENDED MEMORY SIZE HAS CHANGED (EL TAMAÑO DE LA MEMORIA EXTENDIDA HA CAMBIADO) — la cantidad de memoria registrada en la memoria no volátil (NVRAM) no coincide con la memoria instalada en el ordenador. Reinicie el equipo. Si se vuelve a producir el error, póngase en contacto con Dell (consulte "Cómo ponerse en contacto con Dell" en la página 79).

THE FILE BEING COPIED IS TOO LARGE FOR THE DESTINATION DRIVE (EL ARCHIVO QUE SE VA A COPIAR ES DEMASIADO GRANDE PARA LA UNIDAD DE DESTINO) — El archivo que intenta copiar es demasiado grande para el disco, o el disco está lleno. Intente copiar el archivo en otro disco o utilice un disco de mayor capacidad.

UN NOMBRE DE ARCHIVO NO PUEDE CONTENER NINGUNO DE LOS CARACTERES SIGUIENTES: \ / : * ? " < > | — No utilice estos caracteres en los nombres de archivo.

GATE A20 FAILURE (FALLO DE LA PUERTA DE ACCESO A20) — Es posible que un módulo de memoria esté suelto. Vuelva a instalar los módulos de memoria y, si es necesario, sustitúyalos. Consulte el *Manual de servicio* en support.dell.com para obtener más información.

GENERAL FAILURE (ERROR GENERAL) — El sistema operativo no puede ejecutar el comando. Normalmente, el mensaje va seguido de información específica, como por ejemplo `Printer out of paper` (No hay papel en la impresora). Realice la acción correspondiente.

HARD-DISK DRIVE CONFIGURATION ERROR (ERROR DE CONFIGURACIÓN DE LA UNIDAD DE DISCO DURO) — El equipo no puede identificar el tipo de unidad. Apague el ordenador, extraiga la unidad de disco duro (consulte el *Manual de servicio* en support.dell.com) e inicie el ordenador desde un CD. Después apague el equipo, vuelva a instalar la unidad de disco duro y reinicie el equipo. Ejecute las pruebas de la unidad de disco duro de Dell Diagnostics (consulte "Dell Diagnostics" en la página 53).

HARD-DISK DRIVE CONTROLLER FAILURE 0 (ERROR DE LA CONTROLADORA 0 DE LA UNIDAD DE DISCO DURO) — La unidad de disco duro no responde a los comandos del equipo. Apague el equipo, extraiga la unidad de disco duro (consulte el *Manual de servicio* en support.dell.com) e inicie el equipo desde un CD. Después apague el equipo, vuelva a instalar la unidad de disco duro y reinicie el equipo. Si el problema persiste, pruebe con otra unidad. Ejecute las pruebas de la unidad de disco duro de Dell Diagnostics (consulte "Dell Diagnostics" en la página 53).

HARD-DISK DRIVE FAILURE (ERROR DE LA UNIDAD DE DISCO DURO) — La unidad de disco duro no responde a los comandos del equipo. Apague el ordenador, extraiga la unidad de disco duro (consulte el *Manual de servicio* en support.dell.com) e inicie el ordenador desde un CD. Después apague el equipo, vuelva a instalar la unidad de disco duro y reinicie el equipo. Si el problema persiste, pruebe con otra unidad. Ejecute las pruebas de la unidad de disco duro de Dell Diagnostics (consulte "Dell Diagnostics" en la página 53).

HARD-DISK DRIVE READ FAILURE (ERROR DE LECTURA DE LA UNIDAD DE DISCO DURO) — Puede que la unidad de disco duro sea defectuosa. Apague el equipo, extraiga la unidad de disco duro (consulte el *Manual de servicio* en support.dell.com) e inicie el equipo desde un CD. Después apague el equipo, vuelva a instalar la unidad de disco duro y reinicie el equipo. Si el problema persiste, pruebe con otra unidad. Ejecute las pruebas de la unidad de disco duro de Dell Diagnostics (consulte "Dell Diagnostics" en la página 53).

INSERT BOOTABLE MEDIA (INSERTE UN MEDIO DE ARRANQUE) — El sistema operativo está intentando iniciarse desde un soporte multimedia que no es de inicio, como un CD o un disquete. Inserte un medio de inicio.

INVALID CONFIGURATION INFORMATION-PLEASE RUN SYSTEM SETUP PROGRAM (INFORMACIÓN DE CONFIGURACIÓN NO VÁLIDA; EJECUTE EL PROGRAMA DE CONFIGURACIÓN DEL SISTEMA) — La información de configuración del sistema no coincide con la configuración de hardware. Este mensaje es más probable que aparezca tras la instalación de un módulo de memoria. Corrija las opciones correspondientes en el programa de configuración del sistema. Consulte el *Manual de servicio* en support.dell.com para obtener más información.

KEYBOARD CLOCK LINE FAILURE (ERROR DE LA LÍNEA DE RELOJ DEL TECLADO) — En el caso de teclados externos, compruebe las conexiones de los cables. Ejecute la prueba de la controladora del teclado de Dell Diagnostics (consulte "Dell Diagnostics" en la página 53).

KEYBOARD CONTROLLER FAILURE (ERROR DE LA CONTROLADORA DEL TECLADO) — En el caso de teclados externos, compruebe las conexiones de los cables. Reinicie el equipo y evite tocar el teclado o el ratón durante la rutina de inicio. Ejecute la prueba de la controladora del teclado de Dell Diagnostics (consulte "Dell Diagnostics" en la página 53).

KEYBOARD DATA LINE FAILURE (ERROR DE LA LÍNEA DE DATOS DEL TECLADO) —

En el caso de teclados externos, compruebe las conexiones de los cables. Ejecute la prueba de la controladora del teclado de Dell Diagnostics (consulte "Dell Diagnostics" en la página 53).

KEYBOARD STUCK KEY FAILURE (ERROR DE TECLA ATASCADA DEL TECLADO) — En el caso de teclados o teclados numéricos externos, compruebe las conexiones de los cables. Reinicie el equipo y evite tocar el teclado o las teclas durante la rutina de inicio. Ejecute la prueba de teclas atascadas de Dell Diagnostics (consulte "Dell Diagnostics" en la página 53).

LICENSED CONTENT IS NOT ACCESSIBLE IN MEDIADIRECT (NO SE PUEDE ACCEDER AL CONTENIDO BAJO LICENCIA EN MEDIADIRECT): — Dell™ MediaDirect™ no puede comprobar las restricciones de la Gestión de derechos digitales (DRM) en el archivo, por lo que el archivo no puede reproducirse (consulte "Dell Diagnostics" en la página 53).

MEMORY ADDRESS LINE FAILURE AT ADDRESS, READ VALUE EXPECTING VALUE (ERROR DE LÍNEA DE DIRECCIÓN DE MEMORIA EN DIRECCIÓN; SE LEYÓ VALOR Y SE ESPERABA VALOR) — Puede que un módulo de memoria sea defectuoso o se haya insertado incorrectamente. Vuelva a instalar los módulos de memoria y, si es necesario, sustitúyalos. Consulte el *Manual de servicio* en support.dell.com para obtener más información.

MEMORY ALLOCATION ERROR (ERROR DE ASIGNACIÓN DE MEMORIA) — El software que intenta ejecutar es incompatible con el sistema operativo, con otro programa o con una utilidad. Apague el ordenador, espere 30 segundos y reinicielo. Intente ejecutar el programa nuevamente. Si el mensaje de error sigue apareciendo, consulte la documentación del software.

MEMORY DATA LINE FAILURE AT ADDRESS, READ VALUE EXPECTING VALUE (ERROR DE LÍNEA DE DATOS DE MEMORIA EN DIRECCIÓN; SE LEYÓ VALOR Y SE ESPERABA VALOR) — Puede que un módulo de memoria sea defectuoso o se haya insertado incorrectamente. Vuelva a instalar los módulos de memoria y, si es necesario, sustitúyalos. Consulte el *Manual de servicio* en support.dell.com para obtener más información.

MEMORY DOUBLE WORD LOGIC FAILURE AT ADDRESS, READ VALUE EXPECTING VALUE (ERROR DE LÓGICA DE PALABRA DOBLE DE MEMORIA EN DIRECCIÓN; SE LEYÓ VALOR Y SE ESPERABA VALOR) — Puede que un módulo de memoria sea defectuoso o se haya insertado incorrectamente. Vuelva a instalar los módulos de memoria y, si es necesario, sustitúyalos. Consulte el *Manual de servicio* en support.dell.com para obtener más información.

MEMORY ODD/EVEN LOGIC FAILURE AT ADDRESS, READ VALUE EXPECTING VALUE (ERROR DE LÓGICA DE VALORES PARES/IMPARES DE MEMORIA EN DIRECCIÓN; SE LEYÓ VALOR Y SE ESPERABA VALOR) — Puede que un módulo de memoria sea defectuoso o se haya insertado incorrectamente. Vuelva a instalar los módulos de memoria y, si es necesario, sustitúyalos. Consulte el *Manual de servicio* en support.dell.com para obtener más información.

MEMORY WRITE/READ FAILURE AT ADDRESS, READ VALUE EXPECTING VALUE (ERROR DE LECTURA/ESCRITURA DE MEMORIA EN DIRECCIÓN; SE LEYÓ VALOR Y SE ESPERABA VALOR) — Puede que un módulo de memoria sea defectuoso o se haya insertado incorrectamente. Vuelva a instalar los módulos de memoria y, si es necesario, sustitúyalos. Consulte el *Manual de servicio* en support.dell.com para obtener más información.

NO BOOT DEVICE AVAILABLE (NO HAY NINGÚN DISPOSITIVO DE INICIO DISPONIBLE) — El equipo no encuentra la unidad de disco duro. Si la unidad de disco duro es el dispositivo de inicio, asegúrese de que la unidad esté instalada, insertada correctamente y particionada como dispositivo de inicio.

NO BOOT SECTOR ON HARD DRIVE (NO HAY NINGÚN SECTOR DE INICIO EN LA UNIDAD DE DISCO DURO) — Puede que el sistema operativo esté dañado. Póngase en contacto con Dell (consulte "Cómo ponerse en contacto con Dell" en la página 79).

NO TIMER TICK INTERRUPT (NO HAY INTERRUPCIÓN DE TIC DE TEMPORIZADOR). — Puede que un chip de la placa base no funcione correctamente. Ejecute las pruebas del conjunto del sistema de Dell Diagnostics (consulte "Dell Diagnostics" en la página 53).

NOT ENOUGH MEMORY OR RESOURCES CLOSE SOME PROGRAMS AND TRY AGAIN (NO HAY SUFICIENTE MEMORIA O RECURSOS. CIERRE ALGUNOS PROGRAMAS Y VUELVA A INTENTARLO) — Tiene demasiados programas abiertos. Cierre todas las ventanas y abra el programa que desea utilizar.

OPERATING SYSTEM NOT FOUND (NO SE HA ENCONTRADO EL SISTEMA OPERATIVO): — Vuelva a instalar la unidad de disco duro (consulte el *Manual de servicio* en support.dell.com). Si el problema persiste, póngase en contacto con Dell (consulte "Cómo ponerse en contacto con Dell" en la página 79).

OPTIONAL ROM BAD CHECKSUM (SUMA DE COMPROBACIÓN ERRÓNEA DE LA ROM OPCIONAL) — La ROM opcional ha fallado. Póngase en contacto con Dell (consulte "Cómo ponerse en contacto con Dell" en la página 79).

A REQUIRED .DLL FILE WAS NOT FOUND (NO SE HA ENCONTRADO UN ARCHIVO .DLL NECESARIO): — falta un archivo imprescindible en el programa que intenta abrir. Quite y vuelva a instalar el programa.

Microsoft® Windows Vista®:

- 1 Haga clic en el botón de inicio de Windows Vista  → **Panel de control** → **Programas** → **Programas y características**).
- 2 Seleccione el programa que desea quitar.
- 3 Haga clic en **Desinstalar**.
- 4 Consulte en la documentación del programa las instrucciones de instalación.

Microsoft Windows® XP:

- 1 Haga clic en **Inicio** → **Panel de control** → **Agregar o quitar programas** → **Programas y funciones**.
- 2 Seleccione el programa que desea quitar.
- 3 Haga clic en **Desinstalar**.
- 4 Consulte en la documentación del programa las instrucciones de instalación.

SECTOR NOT FOUND (NO SE HA ENCONTRADO EL SECTOR) — El sistema operativo no puede encontrar un sector de la unidad de disco duro. Probablemente la unidad de disco duro tenga una tabla de asignación de archivos (FAT) o un sector dañado. Ejecute la utilidad de comprobación de errores de Windows para comprobar la estructura de archivos de la unidad de disco duro. Consulte la Ayuda y soporte técnico de Windows para obtener instrucciones (haga clic en **Inicio** → **Ayuda y soporte técnico**). Si hay un gran número de sectores defectuosos, haga una copia de seguridad de los datos (si es posible) y después vuelva a formatear la unidad de disco duro.

SEEK ERROR (ERROR DE BÚSQUEDA) — el sistema operativo no encuentra una pista específica de la unidad de disco duro.

ERROR DE APAGADO — Puede que un chip de la placa base no funcione correctamente. Ejecute las pruebas del conjunto del sistema de Dell Diagnostics (consulte "Dell Diagnostics" en la página 53).

TIME-OF-DAY CLOCK LOST POWER (CORTE DE SUMINISTRO ELÉCTRICO DEL RELOJ DE HORA) — Los valores de configuración del sistema son incorrectos.

Conecte el equipo a una toma eléctrica para cargar la batería. Si el problema continúa, trate de restaurar los datos entrando en el programa de configuración del sistema y saliendo inmediatamente de él (consulte el *Manual de servicio* en support.dell.com). Si el mensaje vuelve a aparecer, póngase en contacto con Dell (consulte "Cómo ponerse en contacto con Dell" en la página 79).

TIME-OF-DAY CLOCK STOPPED (EL RELOJ DE HORA SE HA DETENIDO) — Puede que la batería de reserva que admite los valores de configuración del sistema necesite cargarse. Conecte el equipo a una toma eléctrica para cargar la batería. Si el problema persiste, póngase en contacto con Dell (consulte "Cómo ponerse en contacto con Dell" en la página 79).

TIME-OF-DAY NOT SET-PLEASE RUN THE SYSTEM SETUP PROGRAM (NO SE HA ESTABLECIDO LA HORA; EJECUTE EL PROGRAMA DE CONFIGURACIÓN DEL SISTEMA) — La fecha o la hora almacenadas en el programa de configuración del sistema no coinciden con las del reloj del sistema. Corrija los valores de las opciones **Date** (Fecha) y **Time** (Hora). Consulte el *Manual de servicio* en support.dell.com para obtener más información.

TIMER CHIP COUNTER 2 FAILED (FALLÓ EL CONTADOR 2 DEL CHIP DEL TEMPORIZADOR) — Puede que un chip de la placa base no funcione correctamente. Ejecute las pruebas del conjunto del sistema de Dell Diagnostics (consulte "Dell Diagnostics" en la página 53).

UNEXPECTED INTERRUPT IN PROTECTED MODE (INTERRUPCIÓN INESPERADA EN MODO PROTEGIDO) — Puede que la controladora del teclado no funcione correctamente o que un módulo de memoria esté suelto. Ejecute las pruebas de la memoria del sistema y la prueba de la controladora del teclado de Dell Diagnostics (Diagnósticos Dell) (consulte el apartado "Dell Diagnostics" en la página 53).

X:\ IS NOT ACCESSIBLE. THE DEVICE IS NOT READY (NO SE PUEDE ACCEDER A [LETRA DE UNIDAD]. EL DISPOSITIVO NO ESTÁ PREPARADO): — Inserte un disco en la unidad e inténtelo de nuevo.

WARNING: BATTERY IS CRITICALLY LOW (ADVERTENCIA: EL NIVEL DE CARGA DE LA BATERÍA ES MUY BAJO) — La batería está prácticamente descargada.

Sustituya la batería o conecte el equipo a una toma eléctrica; de lo contrario, active el modo de hibernación o apague el equipo.

Mensajes del sistema



NOTA: Si el mensaje que recibe no figura en la siguiente tabla, consulte la documentación del sistema operativo o del programa que se estaba ejecutando cuando ha aparecido el mensaje.

ALERT! PREVIOUS ATTEMPTS AT BOOTING THIS SYSTEM HAVE FAILED AT CHECKPOINT [NNNN]. FOR HELP IN RESOLVING THIS PROBLEM, PLEASE NOTE THIS CHECKPOINT AND CONTACT DELL TECHNICAL SUPPORT (ALERTA: LOS INTENTOS ANTERIORES DE INICIAR ESTE SISTEMA HAN FALLADO EN EL PUNTO DE CONTROL [NNNN]. SI NECESITA AYUDA PARA RESOLVER ESTE PROBLEMA, ANOTE EL PUNTO DE CONTROL Y PÓNGASE EN CONTACTO CON EL SERVICIO DE ASISTENCIA TÉCNICA DE DELL) — El equipo no pudo completar la rutina de inicio en tres ocasiones consecutivas a causa del mismo error (consulte "Cómo ponerse en contacto con Dell" en la página 79 para obtener asistencia).

CMOS CHECKSUM ERROR (ERROR DE SUMA DE COMPROBACIÓN DE CMOS) —

Posible error de la placa base o batería RTC baja. Sustituya la batería. Consulte el *Manual de servicio* en support.dell.com o consulte "Cómo ponerse en contacto con Dell" en la página 79 para obtener asistencia.

CPU FAN FAILURE (ERROR DEL VENTILADOR DE LA CPU) — Error del ventilador del procesador. Sustituya el ventilador del procesador. Consulte el *Manual de servicio* en support.dell.com.

HARD-DISK DRIVE FAILURE (ERROR DE LA UNIDAD DE DISCO DURO) — Posible error de la unidad de disco duro durante la POST de ésta. Compruebe los cables, intercambie los discos duros entre sí o consulte "Cómo ponerse en contacto con Dell" en la página 79 para obtener asistencia.

HARD-DISK DRIVE READ FAILURE (ERROR DE LECTURA DE LA UNIDAD DE DISCO DURO) — Posible error de la unidad de disco duro durante la prueba de inicio de ésta (consulte "Cómo ponerse en contacto con Dell" en la página 79 para obtener asistencia).

KEYBOARD FAILURE (ERROR DE TECLADO) — Hay un error de teclado o el cable de teclado está suelto.

NO BOOT DEVICE AVAILABLE (NO HAY NINGÚN DISPOSITIVO DE INICIO DISPONIBLE) — No existe ninguna partición de inicio en la unidad de disco duro, el cable de la unidad de disco duro está suelto o bien no existe ningún dispositivo de inicio.

- Si la unidad de disco duro es el dispositivo de inicio, asegúrese de que los cables están conectados y de que la unidad está instalada correctamente y dividida en particiones como dispositivo de inicio.
- Abra el programa de configuración del sistema y asegúrese de que la información de la secuencia de inicio es correcta (consulte el *Manual de servicio* en support.dell.com).

NO TIMER TICK INTERRUPT (NO HAY INTERRUPCIÓN DE TIC DE TEMPORIZADOR). — Puede que un chip de la placa base no funcione correctamente o que falle la placa base (consulte "Cómo ponerse en contacto con Dell" en la página 79 para obtener asistencia).

USB OVER CURRENT ERROR (ERROR DE SOBRECORRIENTE USB) — Desconecte el dispositivo USB. Utilice una fuente de energía externa para el dispositivo USB.

NOTICE - HARD DRIVE SELF MONITORING SYSTEM HAS REPORTED THAT A PARAMETER HAS EXCEEDED ITS NORMAL OPERATING RANGE. DELL RECOMMENDS THAT YOU BACK UP YOUR DATA REGULARLY. A PARAMETER OUT OF RANGE MAY OR MAY NOT INDICATE A POTENTIAL HARD DRIVE PROBLEM (AVISO: EL SISTEMA DE AUTOSUPERVISIÓN DE LA UNIDAD DE DISCO DURO HA INFORMADO DE QUE UN PARÁMETRO HA SUPERADO SU RANGO OPERATIVO NORMAL. DELL RECOMIENDA REALIZAR UNA COPIA DE SEGURIDAD DE LOS DATOS CON REGULARIDAD. UN PARÁMETRO FUERA DE RANGO PUEDE INDICAR O NO LA EXISTENCIA DE UN POSIBLE PROBLEMA EN LA UNIDAD DE DISCO DURO) — Error de S.M.A.R.T., posible error de la unidad de disco duro. Esta función se puede activar o desactivar en la configuración del BIOS.

Solución de problemas de software y hardware

Si un dispositivo no se detecta durante la configuración del sistema operativo o se detecta pero no está configurado correctamente, puede utilizar el Solucionador de problemas de hardware para resolver la incompatibilidad.

Para iniciar el Solucionador de problemas de hardware:

Windows Vista:

- 1 Haga clic en el botón Iniciar de Windows Vista , y haga clic en **Ayuda y soporte técnico**.
- 2 Escriba `hardware troubleshooter` (solucionador de problemas de hardware) en el campo de búsqueda y pulse <Entrar> para iniciar la búsqueda.
- 3 En los resultados de la búsqueda seleccione la opción que mejor describa el problema y siga el resto de pasos para solucionarlo.

Windows XP:

- 1 Haga clic en **Inicio**→ **Ayuda y soporte técnico**.
- 2 Escriba `solucionador de problemas de hardware` en el campo de búsqueda y pulse <Intro> para iniciar la búsqueda.
- 3 En la sección **Resolver un problema**, haga clic en **Solucionador de problemas de hardware**.
- 4 En la lista del **Solucionador de problemas de hardware**, seleccione la opción que mejor describa el problema y haga clic en **Siguiente** para continuar con los restantes pasos de la solución del problema.

Dell Diagnostics



PRECAUCIÓN: Antes de iniciar cualquiera de los procedimientos descritos en esta sección, lea la información de seguridad suministrada con su equipo. Para obtener información adicional sobre recomendaciones de seguridad, consulte la página de inicio sobre conformidad reglamentaria en www.dell.com/regulatory_compliance.

Cuándo debe utilizar Diagnósticos Dell

Si tiene un problema con el ordenador, realice las comprobaciones descritas en Bloqueos y problemas de software (consulte el apartado "Bloqueos y problemas de software" en la página 58) y ejecute Dell Diagnostics antes de solicitar asistencia técnica a Dell.

Se recomienda imprimir estos procedimientos antes de empezar.



AVISO: Dell Diagnostics (Diagnósticos Dell) sólo funciona en ordenadores Dell.



NOTA: El soporte multimedia *Drivers and Utilities* es opcional y es posible que no se entregue con el equipo.

Consulte el *Manual de servicio* en support.dell.com para revisar la información de configuración del ordenador y asegúrese de que el dispositivo que desea probar aparece en el programa de configuración del sistema y está activo.

Inicie Dell Diagnostics desde la unidad de disco duro o desde el soporte multimedia *Drivers and Utilities*.

Inicio de los Dell Diagnostics desde la unidad de disco duro



NOTA: Si el ordenador no puede mostrar una imagen de la pantalla, consulte el apartado "Cómo ponerse en contacto con Dell" en la página 79.

- 1 Asegúrese de que el equipo está conectado a un enchufe eléctrico que funcione debidamente.
- 2 Encienda (o reinicie) el ordenador.
- 3 Cuando aparezca el logotipo de DELL™, pulse <F12> inmediatamente. Seleccione **Diagnostics** (Diagnósticos) en el menú de inicio y pulse <Entrar>.



NOTA: Si espera demasiado y aparece el logotipo del sistema operativo, siga esperando hasta que vea el escritorio de Microsoft® Windows®, apague el equipo y vuelva a intentarlo.



NOTA: Si aparece un mensaje indicando que no se ha encontrado ninguna partición para la utilidad de diagnóstico, ejecute Dell Diagnostics (Diagnósticos Dell) desde el soporte multimedia *Drivers and Utilities* (Controladores y utilidades).

- 4 Pulse una tecla cualquiera para iniciar Dell Diagnostics desde la partición de utilidades de diagnósticos de la unidad de disco duro y, a continuación, siga las instrucciones de la pantalla.

Inicio de Dell Diagnostics desde el soporte multimedia *Drivers and Utilities* de Dell

- 1 Inserte el soporte multimedia *Drivers and Utilities*.
- 2 Apague y reinicie el equipo.

Cuando aparezca el logotipo de DELL, pulse <F12> inmediatamente.



NOTA: Si espera demasiado y aparece el logotipo del sistema operativo, siga esperando hasta que vea el escritorio de Microsoft® Windows®, apague el equipo y vuelva a intentarlo.



NOTA: Los pasos siguientes modifican la secuencia de inicio una única vez. En el siguiente inicio, el equipo se iniciará con los dispositivos especificados en el programa de configuración del sistema.

- 3 Cuando aparezca la lista de dispositivos de inicio, resalte **CD/DVD/CD-RW** y pulse <Entrar>.
- 4 Seleccione la opción **Boot from CD-ROM** (Iniciar desde CD-ROM) del menú que aparezca y pulse <Intro>.
- 5 Escriba 1 para iniciar el menú de CD y pulse <Entrar> para continuar.
- 6 Seleccione **Run the 32 Bit Dell Diagnostics** (Ejecutar los Diagnósticos Dell de 32 bits) de la lista numerada. Si aparecen varias versiones, seleccione la versión apropiada para su equipo.
- 7 Cuando aparezca la pantalla **Main Menu** (Menú principal) de Dell Diagnostics, seleccione la prueba que desee ejecutar y siga las instrucciones de la pantalla.

Sugerencias para la solución de problemas

Siga estas sugerencias al solucionar los problemas del equipo:

- Si ha añadido o ha extraído una pieza antes de que empezara el problema, revise los procedimientos de instalación y asegúrese de que dicha pieza está instalada correctamente (consulte el *Manual de servicio* en support.dell.com).
- Si un dispositivo no funciona, asegúrese de que está conectado adecuadamente.
- Si aparece un mensaje de error en la pantalla, anote el mensaje exacto. Este mensaje puede ayudar al personal de asistencia a diagnosticar y corregir el problema.
- Si un programa muestra un mensaje de error, consulte la documentación de dicho programa.



NOTA: los procedimientos descritos en este documento corresponden a la vista predeterminada de Windows, de modo que es posible que no sean de aplicación si configura el equipo Dell con la vista clásica de Windows.

Problemas de alimentación



PRECAUCIÓN: Antes de iniciar cualquiera de los procedimientos descritos en esta sección, lea la información de seguridad suministrada con su equipo. Para obtener información adicional sobre recomendaciones de seguridad, consulte la página de inicio sobre conformidad reglamentaria en www.dell.com/regulatory_compliance.

EL INDICADOR LUMINOSO DE ALIMENTACIÓN ESTÁ APAGADO — El equipo está apagado o no recibe alimentación.

- Vuelva a conectar el cable de alimentación al conector de alimentación de la parte posterior del equipo y a la toma eléctrica.
- No utilice regletas de enchufes, alargadores de alimentación ni otros dispositivos de protección de la alimentación para comprobar que el equipo se enciende correctamente.
- Si se utilizan regletas de enchufes, compruebe que estén conectadas a un enchufe eléctrico y que estén encendidas.
- Asegúrese de que el enchufe eléctrico funciona; para ello, enchufe otro aparato, por ejemplo, una lámpara.
- Asegúrese de que el cable de alimentación principal y el cable del panel frontal están conectados correctamente a la placa base (consulte el *Manual de servicio* en support.dell.com).

EL INDICADOR LUMINOSO DE ALIMENTACIÓN EMITE UNA LUZ AZUL Y EL ORDENADOR NO RESPONDE —

- Asegúrese de que la pantalla está conectada y encendida.
- Si la pantalla está conectada y encendida, consulte el apartado "Códigos de sonido" en la página 42.

EL INDICADOR LUMINOSO DE ALIMENTACIÓN EMITE UNA LUZ AZUL

PARPADEANTE — El equipo se encuentra en modo de espera. Pulse una tecla del teclado, mueva el ratón o presione el botón de encendido para reanudar el funcionamiento normal.

EL INDICADOR LUMINOSO DE ALIMENTACIÓN EMITE UNA LUZ ÁMBAR

PARPADEANTE — El ordenador recibe alimentación eléctrica, es posible que un dispositivo funcione mal o no esté instalado correctamente.

- Extraiga y vuelva a instalar todos los módulos de memoria (consulte el *Manual de servicio* en support.dell.com).
- Extraiga y vuelva a instalar todas las tarjetas de expansión, incluidas las tarjetas gráficas (consulte el *Manual de servicio* en support.dell.com).

EL INDICADOR LUMINOSO DE ALIMENTACIÓN EMITE UNA LUZ ÁMBAR FIJA — Hay un problema de alimentación; es posible que un dispositivo no funcione correctamente o esté mal instalado.

- Asegúrese de que el cable de alimentación del procesador está conectado correctamente al conector de alimentación de la placa base (consulte el *Manual de servicio* en support.dell.com).
- Asegúrese de que el cable de alimentación principal y el cable del panel frontal están conectados correctamente al conector de la placa base (consulte el *Manual de servicio* en support.dell.com).

ELIMINE LAS INTERFERENCIAS — Algunas de las causas de las interferencias son:

- Alargadores de alimentación, de teclado y de ratón
- Hay demasiados dispositivos conectados a la misma regleta de enchufes
- Varias regletas de enchufes conectadas a la misma toma eléctrica

Problemas con la memoria



PRECAUCIÓN: Antes de iniciar cualquiera de los procedimientos descritos en esta sección, lea la información de seguridad suministrada con su equipo. Para obtener información adicional sobre recomendaciones de seguridad, consulte la página de inicio sobre conformidad reglamentaria en www.dell.com/regulatory_compliance.

APARECE UN MENSAJE DE MEMORIA INSUFICIENTE —

- Guarde y cierre todos los archivos que estén abiertos y salga de los programas activos que no esté utilizando para ver si se soluciona el problema.
- Consulte la documentación del software para conocer los requisitos de memoria mínimos. Si es necesario, instale memoria adicional (consulte el *Manual de servicio* en support.dell.com).

- Vuelva a insertar los módulos de memoria (consulte el *Manual de servicio* en support.dell.com) para asegurarse de que el ordenador se comunica correctamente con la memoria.
- Ejecute Dell Diagnostics (consulte "Dell Diagnostics" en la página 53).

SE PRODUCEN OTROS PROBLEMAS CON LA MEMORIA —

- Vuelva a insertar los módulos de memoria (consulte el *Manual de servicio* en support.dell.com) para asegurarse de que el ordenador se comunica correctamente con la memoria.
- Asegúrese de que sigue las pautas de instalación de memoria (consulte el *Manual de servicio* en support.dell.com).
- Asegúrese de que la memoria que utiliza es compatible con el equipo. Para obtener más información sobre el tipo de memoria compatible con el equipo, consulte "Memoria" en la página 33.
- Ejecute Dell Diagnostics (consulte "Dell Diagnostics" en la página 53).

Bloqueos y problemas de software



PRECAUCIÓN: Antes de iniciar cualquiera de los procedimientos descritos en esta sección, lea la información de seguridad suministrada con su equipo. Para obtener información adicional sobre recomendaciones de seguridad, consulte la página de inicio sobre conformidad reglamentaria en www.dell.com/regulatory_compliance.

El equipo no se enciende

ASEGÚRESE DE QUE EL CABLE DE ALIMENTACIÓN ESTÁ FIRMEAMENTE CONECTADO AL ORDENADOR Y A LA TOMA ELÉCTRICA.

El equipo no responde



AVISO: Si no puede completar el proceso de cierre del sistema operativo, es posible que se pierdan datos.

APAGUE EL EQUIPO — Si no puede conseguir que responda pulsando una tecla o moviendo el ratón, pulse el botón de alimentación durante unos 8 ó 10 segundos como mínimo (hasta que se apague el equipo). A continuación, reinicielo.

Un programa no responde

CIERRE EL PROGRAMA —

- 1 Pulse <Ctrl><Mayús><Esc> simultáneamente para acceder al administrador de tareas y haga clic en la ficha **Applications** (Aplicaciones).
- 2 Seleccione el programa que no responde y haga clic en **End Task** (Finalizar tarea).

Un programa se bloquea repetidamente



NOTA: La mayoría de software incluye instrucciones de instalación en su documentación o en un disquete, CD o DVD.

COMPRUEBE LA DOCUMENTACIÓN DEL SOFTWARE — Si es necesario, desinstale y vuelva a instalar el programa.

Un programa está diseñado para una versión anterior del sistema operativo Microsoft® Windows®

EJECUTE EL ASISTENTE PARA COMPATIBILIDAD DE PROGRAMAS —

Windows Vista:

Este asistente configura un programa para que se ejecute en un entorno similar a un sistema operativo que no sea Windows Vista.

- 1 Haga clic en **Iniciar**  → **Panel de control** → **Programas** → **Usar un programa más antiguo con esta versión de Windows**.
- 2 En la pantalla de bienvenida, haga clic en **Siguiente**.
- 3 Siga las instrucciones que aparecen en pantalla.

Windows XP:

El Asistente para compatibilidad de programas configura un programa de manera que se ejecute en un entorno similar a los entornos de sistemas operativos que no son XP.

- 1 Haga clic en **Inicio** → **Todos los programas** → **Accesorios** → **Asistentes para compatibilidad de programas** → **Siguiente**.
- 2 Siga las instrucciones que aparecen en pantalla.

Aparece una pantalla azul fija

APAGUE EL EQUIPO — Si no puede conseguir que responda pulsando una tecla o moviendo el ratón, pulse el botón de alimentación durante unos 8 ó 10 segundos como mínimo (hasta que se apague el equipo). A continuación, reinicielo.

Otros problemas de software

CONSULTE LA DOCUMENTACIÓN DEL SOFTWARE O PÓNGASE EN CONTACTO CON EL FABRICANTE PARA OBTENER INFORMACIÓN SOBRE LA SOLUCIÓN DE PROBLEMA —

- Asegúrese de que el programa es compatible con el sistema operativo instalado en el equipo.
- Asegúrese de que el equipo cumple los requisitos mínimos de hardware necesarios para ejecutar el software. Consulte la documentación del software para obtener más información.
- Compruebe si el programa se ha instalado y configurado correctamente.
- Verifique que los controladores de dispositivo no entran en conflicto con el programa.
- Si es necesario, desinstale y vuelva a instalar el programa.

REALIZAR INMEDIATAMENTE UNA COPIA DE SEGURIDAD DE LOS ARCHIVOS

- Utilice un programa de detección de virus para comprobar la unidad de disco duro, los disquetes, CD y DVD.
- Guarde y cierre cualquier archivo o programa que esté abierto y apague el equipo en el menú Inicio

Servicio Dell Technical Update

El servicio Dell Technical Update proporciona notificación proactiva mediante correo electrónico de actualizaciones de software y hardware para el equipo. El servicio es gratuito y se puede personalizar su contenido y formato, y la frecuencia de recepción de notificaciones.

Para suscribirse al servicio Dell Technical Update, vaya a support.dell.com/technicalupdate.

Utilidad Dell Support

La Utilidad Dell Support está instalada en el equipo y se puede acceder a ella desde el icono de Dell Support, , en la barra de tareas o desde el botón **Iniciar**. Utilice esta utilidad de asistencia para obtener información de autoasistencia, actualizaciones de software y exploraciones del estado del entorno informático.

Acceso a la utilidad Dell Support

Acceda a la utilidad Dell Support desde el icono  de la barra de tareas o desde el menú **Inicio**.

Si el icono de Dell Support no aparece en la barra de tareas:

- 1 Haga clic en **Inicio**→ **Todos los programas**→ **Dell Support**→ **Dell Support Settings (Configuración de Dell Support)**.
- 2 Asegúrese de que la opción **Mostrar siempre el icono en la barra de tareas** está activada.



NOTA: Si la utilidad Dell Support no está disponible en el menú **Inicio**, vaya a support.dell.com y descárguese el software.

La utilidad Dell Support está personalizada para su entorno informático.

El icono  de la barra de tareas funciona de forma diferente cuando se hace clic, se hace doble clic o se hace clic con el botón derecho del ratón en el icono.

Hacer clic en el icono de Dell Support

Haga clic con el botón izquierdo o con el botón derecho del ratón en el icono  para realizar las siguientes tareas:

- Comprobar el entorno informático.
- Visualizar la configuración de la utilidad Dell Support.
- Acceder al archivo de ayuda de la utilidad Dell Support.
- Visualizar las preguntas más frecuentes.
- Aprender más acerca de la utilidad Dell Support.
- Apague la utilidad Dell Support.

Haga doble clic en el icono de Dell Support

Haga doble clic en el icono  para comprobar manualmente el entorno informático, visualizar las preguntas más frecuentes, acceder al archivo de ayuda de la utilidad de soporte técnico de Dell y visualizar su configuración.

Para obtener más información acerca de la utilidad Dell Support, haga clic en el signo de interrogación (?) en la parte superior de la pantalla **Dell™ Support**.

Reinstalación de software

Controladores

Identificación de controladores

Si experimenta problemas con algún dispositivo, determine si el origen del problema es el controlador y, en caso necesario, actualícelo.

En Microsoft® Windows Vista®:

- 1 Haga clic en el botón de inicio de Windows Vista™  y, a continuación, haga clic con el botón derecho del ratón en **Computer** (Ordenador).
- 2 Haga clic en **Propiedades**→ **Administrador de dispositivos**.



NOTA: Es posible que aparezca la ventana **Control de cuentas de usuario**. Si es usted un administrador del equipo haga clic en **Continuar**; en caso contrario, póngase en contacto con su administrador para continuar.

En Microsoft Windows® XP:

- 1 Haga clic en **Start** (Inicio)→ **Control Panel** (Panel de control).
- 2 En **Pick a Category** (Elija una categoría), haga clic en **Performance and Maintenance** (Rendimiento y mantenimiento) y seleccione **System** (Sistema).
- 3 En la ventana **System Properties** (Propiedades del sistema), haga clic en la ficha **Hardware** y seleccione **Device Manager** (Administrador de dispositivos).

Desplácese por la lista para ver si algún dispositivo presenta un signo de exclamación (un círculo amarillo con el signo [!]) en el icono del dispositivo.



Si hay un signo de exclamación junto al nombre del dispositivo, es posible que tenga que volver a instalar el controlador o instalar un nuevo controlador (consulte "Reinstalación de controladores y utilidades" en la página 64).

Reinstalación de controladores y utilidades

-  **AVISO:** la página web Dell Support en support.dell.com y el soporte multimedia *Drivers and Utilities* (Controladores y utilidades) proporcionan controladores aprobados para los equipos Dell™. Si instala controladores obtenidos de otras fuentes, puede que el equipo no funcione correctamente.

Volver a una versión previa del controlador de dispositivo

Windows Vista:

- 1 Haga clic en el botón de inicio de Windows Vista , a continuación, haga clic con el botón derecho del ratón en **Equipo**.
- 2 Haga clic en **Propiedades**→ **Administrador de dispositivos**.
 **NOTA:** Es posible que aparezca la ventana **Control de cuentas de usuario**. Si es usted un administrador del equipo, haga clic en **Continuar**; en caso contrario, póngase en contacto con su administrador para continuar.
- 3 Haga clic con el botón derecho del ratón en el dispositivo para el que se ha instalado el nuevo controlador y haga clic en **Propiedades**.
- 4 Haga clic en la ficha **Controladores**→ **Desinstalar controlador**.

Windows XP:

- 1 Haga clic en **Start** (Inicio)→ **My Computer** (Mi PC)→ **Properties** (Propiedades)→ **Hardware**→ **Device Manager** (Administrador de dispositivos).
- 2 Haga clic con el botón derecho del ratón en el dispositivo para el que se ha instalado el nuevo controlador y haga clic en **Propiedades**.
- 3 Haga clic en la ficha **Drivers** (Controladores)→ **Roll Back Driver** (Revertir al controlador anterior).

Si la función Desinstalación del controlador de dispositivos no soluciona el problema, utilice la función Restaurar el sistema (consulte "Restauración del sistema operativo" en la página 66) para volver al estado operativo existente en el ordenador antes de la instalación del nuevo controlador.

Uso del soporte multimedia *Drivers and Utilities* (Controladores y utilidades)

Si usando Volver al controlador anterior de dispositivos o Restaurar sistema (consulte "Restauración del sistema operativo" en la página 66 no se resuelve el problema, vuelva a instalar el controlador desde el soporte *Drivers and Utilities* (Controladores y utilidades).

- 1 Con el escritorio de Windows mostrado en pantalla, introduzca el soporte multimedia *Drivers and Utilities* (Controladores y utilidades).
Si es la primera vez que utiliza el soporte multimedia *Drivers and Utilities*, vaya al paso 2. En caso contrario, vaya al paso 5.
- 2 Cuando empiece el programa de instalación del soporte multimedia *Drivers and Utilities* (Controladores y utilidades), siga las indicaciones que aparecen en la pantalla.

 **NOTA:** Por lo general, el programa *Drivers and Utilities* (Controladores y utilidades) se inicia automáticamente. En caso contrario, inicie el Explorador de Windows, haga clic en el directorio de la unidad correspondiente para mostrar su contenido y, a continuación, haga doble clic en el archivo **autorcd.exe**.

- 3 Cuando aparezca la ventana **Asistente InstallShield completado**, extraiga el soporte *Drivers and Utilities* (Controladores y utilidades) y haga clic en **Finalizar** para reiniciar el equipo.
- 4 Cuando vea el escritorio de Windows, reinserte el soporte multimedia *Drivers and Utilities* (Controladores y utilidades).
- 5 En la pantalla **Welcome Dell System Owner** (Bienvenida al propietario de sistema Dell), haga clic en **Siguiente**.

 **NOTA:** El menú *Drivers and Utilities* (Controladores y utilidades) muestra controladores únicamente para el hardware que venía instalado en su equipo. Si ha instalado hardware adicional, es posible que no se muestren los controladores del nuevo hardware. Si no se muestran dichos controladores, salga del programa *Drivers and Utilities*. Para obtener información acerca de los controladores, consulte la documentación que venía con el dispositivo.

Aparece un mensaje en el que se indica que el soporte multimedia *Drivers and Utilities* está detectando hardware en el equipo.



Los controladores utilizados por el equipo aparecen automáticamente en la ventana **My Drivers—The Resource CD has identified these components in your system** (Mis controladores. El Resource CD ha identificado estos componentes en su ventana de sistema).

- 6 Haga clic en el controlador que desee volver a instalar y siga las indicaciones que aparecen en la pantalla.

Si no aparece un controlador específico, significa que el sistema operativo no necesita dicho controlador.

Reinstalación manual de controladores

Después de extraer los archivos de controlador en la unidad de disco duro como se ha descrito en la sección anterior:

- 1 Haga clic en el botón de inicio de Windows Vista  y, a continuación, haga clic con el botón derecho del ratón en **Equipo**.
- 2 Haga clic en **Propiedades**→ **Administrador de dispositivos**.
 **NOTA:** Es posible que aparezca la ventana **Control de cuentas de usuario**. Si es usted un administrador del equipo, haga clic en **Continuar**; en caso contrario, póngase en contacto con su administrador para continuar.
- 3 Haga doble clic en el tipo de dispositivo para el que va a instalar el controlador (por ejemplo, **Audio** o **Vídeo**).
- 4 Haga doble clic en el nombre del dispositivo para el que está instalando el controlador.
- 5 Haga clic en la ficha **Controlador**→ **Actualizar controlador**→ **Examinar mi PC para software de controladores**.
- 6 Haga clic en **Examinar** y busque la ubicación en la que ha copiado previamente los archivos del controlador.
- 7 Cuando aparezca el nombre del controlador adecuado, haga clic en el nombre→ **Aceptar**→ **Siguiente**.
- 8 Haga clic en **Finalizar** y reinicie el equipo.

Restauración del sistema operativo

Dispone de los métodos siguientes para restaurar el sistema operativo:

- La función Restaurar sistema de Microsoft Windows restaura el estado operativo anterior del equipo sin que esto afecte a archivos de datos. Utilice esta función como primera opción para restaurar el sistema operativo y conservar los archivos de datos.
- Dell Factory Image Restore (disponible en Windows Vista), que devuelve la unidad de disco duro al estado operativo en el que se encontraba en el momento de adquirir el ordenador. Este programa elimina de forma permanente todos los datos de la unidad de disco duro, así como todos los programas instalados después de recibir el ordenador. Sólo debe utilizar Dell Factory Image Restore si no ha podido solucionar el problema del sistema operativo con la función Restaurar sistema.

- Si con el equipo se le ha entregado el soporte multimedia *Operating System* (Sistema operativo), puede utilizarlo para restaurar el sistema operativo. Sin embargo, tenga en cuenta que este soporte multimedia también elimina todos los datos de la unidad de disco duro. *Sólo* debe utilizar el soporte si no ha podido solucionar el problema del sistema operativo con la función Restaurar sistema.

Uso de System Restore de Microsoft® Windows®

El sistema operativo Windows dispone de la función Restaurar sistema que permite devolver el equipo a un estado operativo anterior (sin que se vean afectados los archivos de datos) si los cambios efectuados en el hardware, software u otros parámetros del sistema han dejado el equipo en un estado operativo no deseado. Cualquier cambio que realice en el ordenador la función Restaurar sistema es completamente reversible.

 **AVISO:** realice copias de seguridad de sus archivos de datos periódicamente. La función Restaurar sistema no supervisa ni recupera archivos de datos.

 **NOTA:** Los procedimientos descritos en este documento corresponden a la vista predeterminada de Windows, de modo que puede ser que no funcionen si configura su equipo Dell™ con la vista clásica de Windows.

 **NOTA:** Configure el ordenador Dell™ con la vista clásica de Windows.

Inicio de la función Restaurar sistema

Windows Vista:

- 1 Haga clic en **Iniciar** .
- 2 En el cuadro Iniciar búsqueda, escriba **Restaurar sistema** y pulse <Entrar>.

 **NOTA:** Es posible que aparezca la ventana **Control de cuentas de usuario**. Si es usted un administrador del equipo, haga clic en **Continuar**; en caso contrario, póngase en contacto con su administrador para continuar con la acción que desee.
- 3 Haga clic en **Siguiente** y siga las instrucciones que aparecen en la pantalla.

En caso de que no se resuelva el problema con la función Restaurar sistema, puede deshacer la última restauración del sistema (consulte "Cómo deshacer la última operación de Restaurar sistema" en la página 68).

Windows XP:

-  **AVISO:** Antes de restaurar el ordenador a un estado operativo anterior, guarde y cierre todos los archivos abiertos y salga de todos los programas. No modifique, abra ni elimine ningún archivo ni programa hasta que la restauración del sistema haya finalizado.
- 1 Haga clic en **Start (Inicio)** → **All Programs (Todos los programas)** → **Accessories (Accesorios)** → **System Tools (Herramientas del sistema)** → **System Restore (Restaurar sistema)**.
- 2 Haga clic en **Restaurar mi ordenador a un estado anterior** o en **Crear un punto de restauración**.
- 3 Haga clic en **Next (Siguiendo)** y siga las demás indicaciones que aparecen en la pantalla.

Cómo deshacer la última operación de Restaurar sistema

-  **AVISO:** Antes de deshacer la última restauración del sistema, guarde y cierre todos los archivos y programas abiertos. No modifique, abra ni elimine ningún archivo ni programa hasta que la restauración del sistema haya finalizado.

Windows Vista:

- 1 Haga clic en **Iniciar** .
- 2 En el cuadro Iniciar búsqueda, escriba **Restaurar sistema** y pulse **<Entrar>**.
- 3 Haga clic en **Deshacer la última restauración** y haga clic en **Siguiente**.

Windows XP:

- 1 Haga clic en **Start (Inicio)** → **All Programs (Todos los programas)** → **Accessories (Accesorios)** → **System Tools (Herramientas del sistema)** → **System Restore (Restaurar sistema)**.
- 2 Haga clic en **Deshacer la última restauración** y haga clic en **Siguiente**.

Activación de la función System Restore



NOTA: Windows Vista no desactiva la función System Restore (Restaurar sistema) aunque haya poco espacio en disco. Por consiguiente, los pasos indicados a continuación corresponden únicamente a Windows XP.

Si reinstala Windows XP con menos de 200 MB de espacio libre disponible en el disco duro, se desactivará automáticamente la función System Restore (Restaurar sistema).

Para ver si la función System Restore (Restaurar sistema) está activada:

- 1 Haga clic en **Start** (Inicio) → **Control Panel** (Panel de control) → **Performance and Maintenance** (Rendimiento y mantenimiento) → **System** (Sistema).
- 2 Haga clic en la ficha **System Restore** (Restaurar sistema) y compruebe que la opción **Turn off System Restore** (Desactivar Restaurar sistema) no esté seleccionada.

Uso de Dell™ Factory Image Restore



AVISO: Dell Factory Image Restore elimina de forma permanente todos los datos de la unidad de disco duro, así como cualquier programa o controlador instalado después de recibir el ordenador. Si es posible, realice una copia de seguridad de los datos antes de utilizar estas opciones. Sólo debe utilizar Dell Factory Image Restore si no ha podido solucionar el problema del sistema operativo con la función Restaurar sistema.



NOTA: Es posible que Dell Factory Image Restore no esté disponible en algunos países o para ciertos equipos.

Utilice Dell Factory Image Restore (Windows Vista) únicamente como último recurso para restaurar el sistema operativo. Estas opciones devuelven la unidad de disco duro al estado operativo en que se encontraba en el momento de adquirir el equipo. Todos los programas o archivos que haya añadido desde que recibió el ordenador, incluidos los archivos de datos, se eliminarán de forma permanente de la unidad de disco duro. Los archivos de datos pueden ser documentos, hojas de cálculo, mensajes de correo electrónico, fotografías digitales, archivos de música, etc. Si es posible, realice una copia de seguridad de todos los datos antes de utilizar Factory Image Restore.

Dell Factory Image Restore (sólo en Windows Vista)

- 1 Encienda el ordenador. Cuando aparezca el logotipo de Dell, pulse <F8> varias veces para acceder a la ventana Opciones de arranque avanzadas de Vista.
- 2 Seleccione **Reparar el equipo**.
Aparecerá la ventana Opciones de recuperación del sistema.
- 3 Seleccione una distribución del teclado y haga clic en **Siguiente**.
- 4 Para poder acceder a las opciones de recuperación, inicie sesión como usuario local. Para acceder al indicador de comandos, escriba `administrator` en el campo de nombre de usuario y haga clic en **Aceptar**.

- 5 Haga clic en **Dell Factory Image Restore**.



NOTA: Según su configuración, puede que tenga que seleccionar **Dell Factory Tools** (Herramientas Dell Factory) y **Dell Factory Image Restore**.

- 6 En la pantalla de bienvenida de Dell Factory Image Restore, haga clic en **Next** (Siguiente).

Aparece la ventana Confirmar eliminación de datos.



AVISO: Si no desea continuar con la función Factory Image Restore, haga clic en **Cancelar**.

- 7 Haga clic en la casilla de verificación para confirmar que desea continuar reformateando la unidad de disco duro y restaurando el software del sistema a la configuración de fábrica y, a continuación, haga clic en **Next** (Siguiente).

Se inicia el proceso de restauración, el cual puede llevar 5 minutos o más. Una vez que el sistema operativo y las aplicaciones instaladas en fábrica se hayan restaurado a la configuración predeterminada de fábrica, aparecerá un mensaje.

- 8 Haga clic en **Finalizar** para reiniciar el equipo.

Uso del soporte multimedia Operating System

Antes de empezar

Si está considerando volver a instalar el sistema operativo de Windows para corregir un problema con un controlador instalado recientemente, inténtelo primero utilizando Volver al controlador anterior de dispositivos Windows. Consulte "Volver a una versión previa del controlador de dispositivo" en la página 64. Si la función de reversión del controlador de dispositivos) no resuelve el problema, use la función Restaurar sistema de Microsoft Windows para que el sistema operativo vuelva al estado de funcionamiento en que se encontraba antes de la instalación del nuevo controlador de dispositivo. Consulte "Uso de System Restore de Microsoft® Windows®" en la página 67.



AVISO: Antes de llevar a cabo la instalación, realice una copia de seguridad de todos los archivos de datos de la unidad de disco duro principal. En las configuraciones convencionales de discos duros, la unidad de disco duro principal es el primer dispositivo que detecta el equipo.

Para volver a instalar Windows, necesita el soporte multimedia Dell™ *Operating System* y el soporte multimedia Dell *Drivers and Utilities* (Controladores y utilidades)



NOTA: El soporte multimedia *Drivers and Utilities* de Dell contiene los controladores que se instalaron durante el montaje del equipo. Utilice el soporte multimedia *Drivers and Utilities (Controladores y utilidades)* de Dell para cargar los controladores necesarios. En función de la región desde la que haya pedido su equipo, o de si ha solicitado los soportes multimedia, puede que los soportes multimedia *Drivers and Utilities* y *Operating System* de Dell no se entreguen con su equipo.

Reinstalación de Windows

El proceso de reinstalación puede tardar entre una y dos horas. Una vez finalizada la reinstalación del sistema operativo, deberá reinstalar los controladores de dispositivo, el programa de búsqueda de virus y los demás programas de software.

- 1 Guarde y cierre los archivos que tenga abiertos y salga de todos los programas.
- 2 Inserte el soporte multimedia *Operating System*.
- 3 Si aparece el mensaje *Instalar Windows*, haga clic en **Salir**.

4 Reinicie el equipo.

Cuando aparezca el logotipo de DELL, pulse <F12> inmediatamente.



NOTA: Si espera demasiado y aparece el logotipo del sistema operativo, siga esperando hasta que vea el escritorio de Microsoft® Windows®, apague el equipo y vuelva a intentarlo.



NOTA: Los pasos siguientes modifican la secuencia de inicio una única vez. La próxima vez que inicie el equipo, éste lo hará según los dispositivos especificados en el programa de configuración del sistema.

- 5** Cuando aparezca la lista de dispositivos de inicio, resalte **CD/DVD/CD-RW Drive** (Unidad de CD/DVD/CD-RW) y pulse <Intro>.
- 6** Pulse cualquier tecla para **iniciar desde el CD-ROM**, y siga las instrucciones de la pantalla para completar la instalación.

Obtención de ayuda

Obtención de ayuda

 **PRECAUCIÓN:** Si necesita quitar la cubierta del equipo, compruebe primero que están desenchufados los cables de alimentación del equipo y del módem. Siga las instrucciones de seguridad que se entregan con el equipo. Para obtener información adicional sobre recomendaciones de seguridad, consulte la página de inicio sobre conformidad reglamentaria en www.dell.com/regulatory_compliance.

Si tiene problemas con su equipo, puede realizar los siguientes pasos para diagnosticar y solucionar el problema:

- 1 Consulte "Sugerencias para la solución de problemas" en la página 55 para obtener información y conocer los procedimientos correspondientes al problema del equipo.
- 2 Consulte "Dell Diagnostics" en la página 53 para obtener información sobre cómo ejecutar los Diagnósticos Dell.
- 3 Rellene la "Lista de verificación de diagnósticos" en la página 78.
- 4 Consulte la amplia gama de servicios en línea de Dell disponibles en su página Web Dell Support (support.dell.com) para obtener ayuda sobre la instalación y los procedimientos de solución de problemas. Consulte "Servicios en línea" en la página 74 para obtener una lista más amplia de recursos de Dell Support en línea.
- 5 Si los pasos descritos anteriormente no han resuelto el problema, consulte "Cómo ponerse en contacto con Dell" en la página 79.



NOTA: Llame al servicio de asistencia de Dell desde un teléfono situado cerca del equipo para que puedan guiarle en los procedimientos necesarios.



NOTA: Es posible que el sistema de código de servicio urgente de Dell no esté disponible en todos los países.

Cuando el sistema telefónico automatizado de Dell lo solicite, marque el código de servicio rápido para dirigir su llamada directamente al personal de servicio que corresponda. Si no tiene un código de servicio rápido, abra la carpeta **Dell Accessories** (Accesorios Dell), haga doble clic en el icono **Express Service Code** (Código de servicio rápido) y siga las instrucciones.

Para obtener instrucciones sobre el uso del servicio de Dell Support, consulte "Asistencia técnica y servicio al cliente" en la página 74.



NOTA: Algunos de los siguientes servicios no están siempre disponibles en todas las áreas fuera del territorio continental de EE.UU. Llame al representante local de Dell para obtener información acerca de disponibilidad.

Asistencia técnica y servicio al cliente

El servicio de asistencia de Dell está disponible para responder sus preguntas sobre hardware de Dell™. Nuestro personal de asistencia utiliza diagnósticos basados en los equipos para proporcionar respuestas rápidas y precisas.

Para ponerse en contacto con el servicio de asistencia de Dell, consulte "Antes de llamar" en la página 77 para obtener los datos de contacto en su zona o vaya a support.dell.com.

DellConnect™

DellConnect es una sencilla herramienta de acceso en línea que permite que el servicio de asistencia de Dell pueda acceder a su equipo a través de una conexión de banda ancha, diagnostique su problema y lo arregle bajo su supervisión. Para obtener más información vaya a support.dell.com y haga clic en **DellConnect**.

Servicios en línea

Puede obtener más información sobre los productos y servicios de Dell en las páginas web siguientes:

www.dell.com

www.dell.com/ap (sólo para países asiáticos y del Pacífico)

www.dell.com/jp (sólo para Japón)

www.euro.dell.com (sólo para Europa)

www.dell.com/la (para países de Latinoamérica y del Caribe)

www.dell.ca (sólo para Canadá)

Puede acceder al servicio de asistencia de Dell a través de los siguientes sitios Web y direcciones de correo electrónico:

- Páginas web de asistencia de Dell:
support.dell.com
support.jp.dell.com (sólo para Japón)
support.euro.dell.com (sólo para Europa)
- Direcciones de correo electrónico de asistencia de Dell:
mobile_support@us.dell.com
support@us.dell.com
la-techsupport@dell.com (sólo para países de Latinoamérica y del Caribe)
apsupport@dell.com (sólo para países asiáticos y del Pacífico)
- Direcciones de correo electrónico de marketing y ventas de Dell:
apmarketing@dell.com (sólo para países asiáticos y del Pacífico)
sales_canada@dell.com (sólo para Canadá)
- Protocolo de transferencia de archivos (FTP) anónimo:
ftp.dell.com: Conéctese como usuario `anonymous` (anónimo) y utilice su dirección de correo electrónico como contraseña.

Servicio AutoTech

El servicio de asistencia automatizada de Dell, AutoTech, proporciona respuestas grabadas a las preguntas más frecuentes formuladas por los clientes de Dell acerca de sus equipos portátiles y de sobremesa.

Cuando llame a AutoTech, utilice un teléfono de tonos para seleccionar los temas correspondientes a sus preguntas. Para obtener el número de teléfono de su región, consulte el apartado "Cómo ponerse en contacto con Dell" en la página 79.

Servicio automatizado de estado de pedidos

Para comprobar el estado de un pedido de cualquier producto Dell que haya solicitado, puede dirigirse a **support.dell.com** o llamar al servicio automatizado de estado de pedidos. Un contestador automático le pedirá los

datos necesarios para buscar el pedido e informarle sobre su estado. Para obtener el número de teléfono de su región, consulte el apartado "Cómo ponerse en contacto con Dell" en la página 79.

Problemas con el pedido

Si tiene algún problema con un pedido (por ejemplo, falta algún componente, hay componentes equivocados o la factura es incorrecta), póngase en contacto con el departamento de atención al cliente de Dell. Tenga a mano la factura o el albarán cuando llame. Para obtener el número de teléfono de su región, consulte el apartado "Cómo ponerse en contacto con Dell" en la página 79.

Información sobre productos

Si necesita información sobre otros productos de Dell disponibles o si desea hacer un pedido, visite el sitio Web de Dell en la dirección www.dell.com. Para saber el número de teléfono al que debe llamar o para hablar con un especialista en ventas, consulte "Cómo ponerse en contacto con Dell" en la página 79.

Devolución de artículos para reparación bajo garantía o abono

Prepare todos los artículos que vaya a devolver, ya sea para su reparación bajo garantía o para su abono, de la manera siguiente:

- 1 Llame a Dell para obtener un número RMA (autorización de materiales retornados) y anótelos de manera clara y destacada en el exterior de la caja. Para obtener el número de teléfono de su región, consulte el apartado "Cómo ponerse en contacto con Dell" en la página 79. Incluya una copia de la factura y una carta donde se describa el motivo de la devolución.
- 2 Incluya una copia de la lista de verificación de diagnósticos (consulte "Lista de verificación de diagnósticos" en la página 78), indicando las pruebas que ha realizado y los mensajes de error que ha indicado la aplicación Diagnósticos Dell (consulte "Cómo ponerse en contacto con Dell" en la página 79).

- 3 Si la devolución es para obtener un crédito a cambio, incluya todos los accesorios correspondientes al artículo en devolución (cables de alimentación, disquetes de software, guías, etc.).
- 4 Empaque el equipo que vaya a devolver en el embalaje original (o uno equivalente).

Usted será responsable del pago de los gastos de envío. Asimismo, tiene la obligación de asegurar el producto devuelto y asumir el riesgo en caso de pérdida durante el envío a Dell. No se aceptará el envío de paquetes a portes debidos.

Toda devolución que no satisfaga los requisitos indicados será rechazada por el departamento de recepción de Dell y le será devuelta.

Antes de llamar



NOTA: Cuando llame, tenga a mano su código de servicio urgente. El código contribuirá a que el sistema telefónico automatizado de asistencia de Dell gestione con mayor eficacia su llamada. Puede que también necesite la Etiqueta de servicio (situada en la parte inferior o posterior del equipo).

No olvide rellenar la Lista de verificación de diagnósticos (consulte "Lista de verificación de diagnósticos" en la página 78). Si es posible, encienda el equipo antes de llamar a Dell para obtener asistencia y haga la llamada desde un teléfono situado cerca. Es posible que se le pida que escriba algunos comandos con el teclado, que proporcione información detallada durante las operaciones o que pruebe otros procedimientos para solucionar problemas que únicamente pueden realizarse con el ordenador. Asegúrese de tener a mano la documentación del equipo.



PRECAUCIÓN: Antes de trabajar en el interior de su equipo, siga las instrucciones de seguridad que venían con el equipo. Para obtener información adicional sobre recomendaciones de seguridad, consulte la página de inicio sobre conformidad reglamentaria en www.dell.com/regulatory_compliance.

Lista de verificación de diagnósticos

Nombre:

¿El equipo está conectado a una red? Sí No

Red, versión y adaptador de red:

Programas y versiones:

Fecha:

Dirección:

Teléfono:

Etiqueta de servicio (código de barras en la parte inferior o posterior del equipo):

Código de servicio rápido:

Número de autorización para devolución de material (si le fue proporcionado por un técnico de asistencia de Dell):

Sistema operativo y versión:

Dispositivos:

Tarjetas de expansión:

Consulte la documentación del sistema operativo para determinar el contenido de los archivos de inicio del sistema. Si el equipo está conectado a una impresora, imprima todos los archivos. Si no, anote el contenido de cada uno antes de llamar a Dell.

Mensaje de error, código de sonido o código de diagnóstico:

Descripción del problema y procedimientos de solución de problemas que haya realizado:

Cómo ponerse en contacto con Dell

Los clientes de los Estados Unidos pueden llamar a 800-WWW-DELL (800-999-3355).



NOTA: Si no dispone de una conexión a Internet activa, puede encontrar información de contacto en la factura de compra, el albarán o el catálogo del producto de Dell.

Dell facilita diversas opciones de asistencia y servicio en línea y por teléfono. La disponibilidad varía en función del país y el producto. Es posible que algunos de los servicios no se encuentren disponibles en su área. Para ponerse en contacto con Dell por problemas de ventas, asistencia técnica o del servicio de atención al cliente:

- 1** Visite support.dell.com y verifique su país o región en el menú desplegable **Choose A Country/Region** (Elija un país/una región) en la parte inferior de la página.
- 2** Haga clic en **Contact Us** (Contáctenos) en el lado izquierdo de la página y seleccione el vínculo de servicio o soporte que necesite.
- 3** Elija el método para ponerse en contacto con Dell que le resulte más conveniente.

Índice

A

- actualizaciones
 - software y hardware, 60
- asistencia
 - ponerse en contacto con Dell, 79
- Asistente para transferencia de archivos y configuraciones, 18
- asistentes
 - Asistente para compatibilidad de programas, 59
 - Asistente para transferencia de archivos y configuraciones, 18

C

- clave de producto del sistema operativo, 8
- código de servicio rápido, 7
- códigos de sonido, 42
- conectar
 - cables de alimentación, 12
- conexión
 - cable de red, 11
 - Internet, 16
 - módem, 12
 - monitor, 9
 - red, 13

- configuración
 - configuración rápida, 9
 - equipo, 9
 - Internet, 16
- contrato de licencia para el usuario final (CLUF), 8
- controladores, 63
 - identificación, 63
 - reinstalación, 64
 - soporte multimedia Drivers and Utilities (Controladores y utilidades), 7
 - volver a una versión anterior, 64

D

- Dell
 - actualizaciones de software, 61
 - asistencia técnica y servicio al cliente, 74
 - Factory Image Restore, 69
 - ponerse en contacto, 73, 79
 - Servicio Technical Update, 60
 - Utilidad de soporte, 61
- Dell Diagnostics, 53
 - inicio desde el soporte multimedia Drivers and Utilities (Controladores y utilidades), 54
 - inicio desde la unidad de disco duro, 54

Dell Factory Image Restore, 70

DellConnect, 74

diagnóstico

códigos de sonido, 42

diagnósticos

Dell, 53

documentación, 7

Guía tecnológica de Dell, 8

Manual de servicio, 8

E

encendido

estado de los indicadores

luminosos de encendido, 56

solución de problemas, 56

especificaciones

alimentación, 39

ambientales, 40

audio, 34

bus de expansión, 34

conectores, 37

controles e indicadores

luminosos, 38

físicas, 39

información del sistema, 33

memoria, 33

procesador, 33

todas, 33

unidades, 36

vídeo, 34

etiqueta de licencia, 8

etiqueta de licencia de

Windows, 8

Etiqueta de servicio, 7

F

Factory Image Restore, 69

G

Guía tecnológica de Dell, 8

I

información de asistencia, 8

información de seguridad, 8

información sobre ergonomía, 8

información sobre la garantía, 8

información sobre normativas, 8

instalación

instalar equipo en un mueble, 14

Internet

conexión, 16

configuración, 16

L

localización de información, 7

M

- Manual de servicio, 8
- memoria
 - solución de problemas, 57
- mensajes de error
 - códigos de sonido, 42

N

- números de teléfono, 79

P

- ponerse en contacto con Dell, 73, 79
- problemas
 - restaurar al estado anterior, 67

R

- redes, 13
 - conexión, 13
- reinstalación
 - controladores y utilidades, 64
 - software, 63
- Restaurar sistema, 66-67

S

- S.M.A.R.T, 52
- sistema operativo

- Dell Factory Image Restore, 69
- reinstalación, 8
- restaurar sistema, 66
- soporte, 71

software

- actualizaciones, 60
- problemas, 59
- reinstalación, 63
- solución de problemas, 59-60

Software del sistema de escritorio, 7

- solución de problemas, 8, 41
 - compatibilidad de programas y Windows, 59
 - Dell Diagnostics, 53
 - el equipo no responde, 58
 - el programa no responde, 58
 - encendido, 56
 - estado de los indicadores
 - luminosos de encendido, 56
 - indicadores luminosos de alimentación, 41
 - memoria, 57
 - mensajes de error, 43
 - pantalla azul, 60
 - restaurar al estado anterior, 66-67
 - software, 58-60
 - sugerencias, 55
- soporte, 73
 - asistencia técnica y servicio al cliente, 74
 - DellConnect, 74
 - Operating System (Sistema operativo), 8
 - regional, 74

servicios en línea, 74

soporte multimedia

Drivers and Utilities
(Controladores y
utilidades), 7

Soporte multimedia Drivers and
Utilities (Controladores y
utilidades)

Dell Diagnostics (Diagnóstico de
Dell), 53

soporte multimedia Drivers and
Utilities (Controladores y
utilidades), 7, 64

soporte Operating System
(Sistema operativo), 8

System Restore
activar, 69

T

términos y condiciones, 8

transferencia de información a
un equipo nuevo, 18

V

vista

conectores del panel trasero, 25,
28, 31
frontal, 23
posterior, 24, 27, 30

W

Windows Vista

Asistente para compatibilidad de
programas, 59

Dell Factory Image
Restore, 69-70

desinstalación del controlador de
dispositivo, 64

reinstalación, 8

Restaurar sistema, 66-67

volver a una versión de controlador
de dispositivo anterior, 64

Windows XP

Asistente para transferencia de
archivos y
configuraciones, 18

configurar la conexión a
Internet, 17

Desinstalación del controlador del
dispositivo, 64

reinstalación, 8

Restaurar sistema, 66-67

volver a una versión anterior del
controlador de dispositivo, 64